

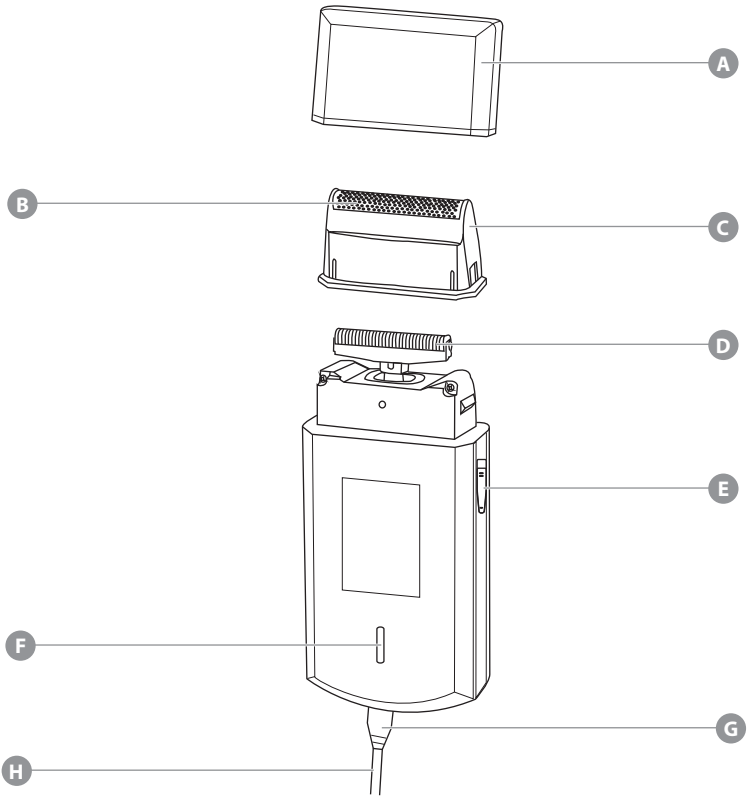

**TYPE 3615**

1



2

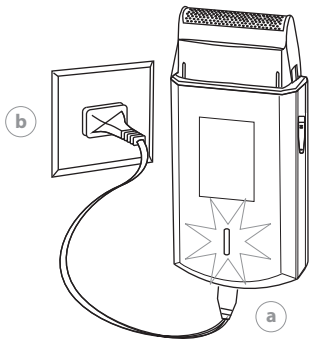

3

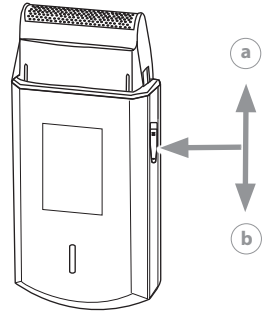

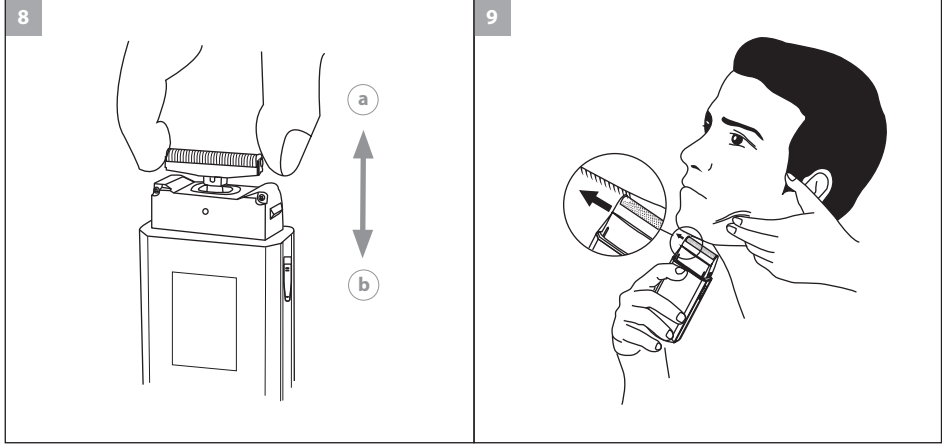
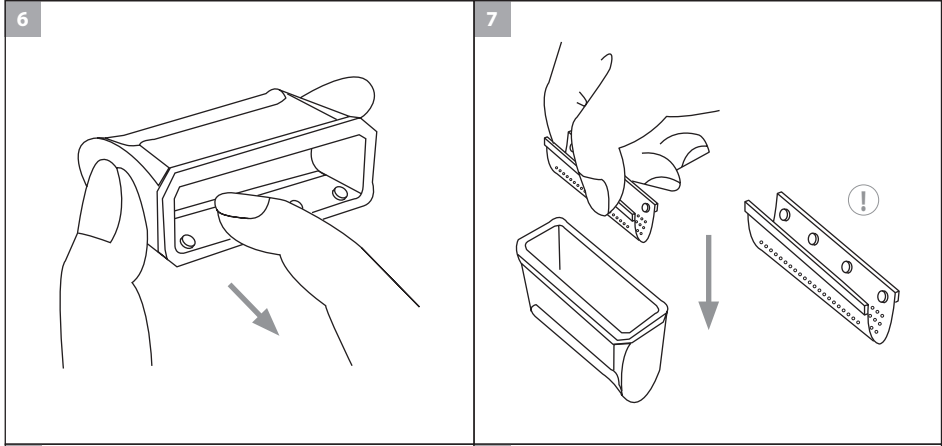
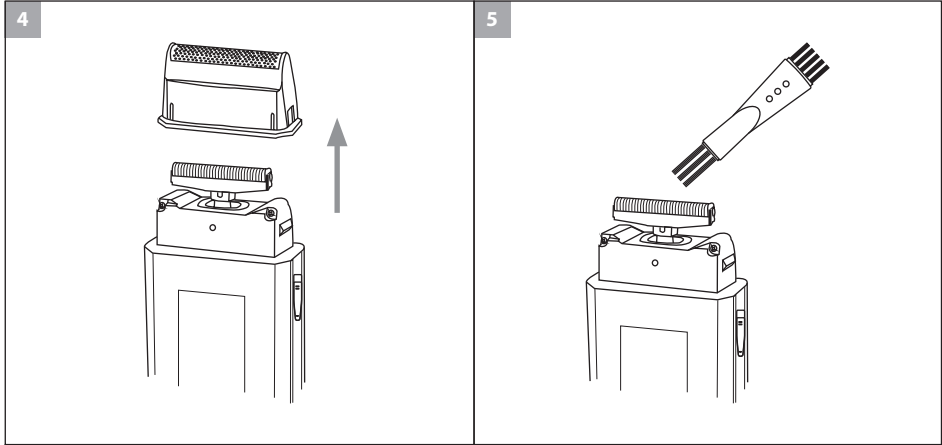

<b>de</b>	Gebrauchsanweisung – Akku-Rasierer Typ 3615 .....	5
<b>en</b>	Operating instructions – Cordless shaver Type 3615 .....	11
<b>fr</b>	Mode d'emploi – Rasoir à batterie type 3615 .....	17
<b>it</b>	Istruzioni per l'uso – Rasoio a batteria tipo 3615 .....	23
<b>es</b>	Instrucciones de uso – Máquina de afeitar a batería modelo 3615 .....	29
<b>pt</b>	Manual de instruções – Máquina de barbear a bateria tipo 3615 .....	35
<b>nl</b>	Gebruiksaanwijzing – Accuscheerapparaat type 3615 .....	41
<b>da</b>	Brugsanvisning – Akku-barbermaskine type 3615 .....	47
<b>sv</b>	Bruksanvisning – Batteridrivnen rakapparat typ 3615 .....	53
<b>no</b>	Bruksanvisning – Batteridreven barbermaskin type 3615 .....	59
<b>fi</b>	Käyttöohje – Akkukäyttöinen parranajokone tyyppi 3615 .....	65
<b>tr</b>	Kullanım kılavuzu – Bataryalı tıraş makinesi tip 3615 .....	71
<b>pl</b>	Instrukcja obsługi – Golarka akumulatorowa, typ 3615 .....	77
<b>cs</b>	Návod k použití – Holící strojek s akumulátorem typ 3615 .....	83
<b>sk</b>	Návod na používanie – Akumulátorový holiac strojček typu 3615 .....	89
<b>hr</b>	Upute za uporabu – Baterijski aparat za brijanje tip 3615 .....	95
<b>hu</b>	3615 típusú akkumulátoros borotva – Használati útmutatója .....	101
<b>sl</b>	Navodila za uporabo – Baterijski brivnik tip 3615 .....	107
<b>ro</b>	Instrucțiuni de utilizare – Aparat de ras cu acumulatori tip 3615 .....	113
<b>bg</b>	Упътване за употреба – Апарат за бръснене с акумулатор тип 3615 .....	119
<b>ru</b>	Инструкция по использованию – Аккумуляторная электробритва, тип 3615 .....	125
<b>uk</b>	Інструкція з використання – Акумуляторна електробритва, тип 3615 .....	131
<b>et</b>	Kasutusjuhend – Akutoitel pardel, tüüp 3615 .....	137
<b>lv</b>	Lietošanas instrukcija – Skuveklis ar akumulatoru, modelis 3615 .....	143
<b>lt</b>	Kirpimo mašinėlės su akumuliatoriumi 3615 tipo – Naudojimo instrukcija .....	149
<b>el</b>	Οδηγίες χρήσης – Ξυριστική μηχανή μπαταρίας τύπου 3615 .....	155
<b>ar</b>	تعليمات الاستخدام – ماكينة حلاقة تعمل بالبطارية طراز 3615 .....	161

## Allgemeine Sicherheitshinweise



**Lesen und beachten Sie alle Sicherheitshinweise und bewahren Sie diese auf!**

### Bestimmungsgemäßer Gebrauch

- Nutzen Sie Rasierer ausschließlich zum Rasieren von menschlichem Barthaar.
- Dieses Gerät ist für den Gebrauch in nichtgewerblichen Bereichen konstruiert.

### Anforderungen an den Anwender

- Lesen Sie vor der ersten Inbetriebnahme die Betriebsanleitung vollständig durch und machen Sie sich mit dem Gerät vertraut.
- Dieses Gerät ist nicht für den Gebrauch von Personen (einschließlich Kindern) mit verringerten körperlichen, sensorischen oder geistigen Fähigkeiten oder Mangel an Erfahrung und Wissen bestimmt, es sei denn, sie werden beaufsichtigt oder erhielten eine Anweisung hinsichtlich des Gebrauches des Gerätes von einer Person, die für ihre Sicherheit verantwortlich ist. Kinder sollten beaufsichtigt werden, um sicherzustellen, dass sie nicht mit dem Gerät spielen.
- Nur für europäische Märkte:  
Dieses Gerät kann von Kindern ab 8 Jahren sowie von Personen mit reduzierten physischen, sensorischen oder mentalen Fähigkeiten oder Mangel an Erfahrung und/oder Wissen benutzt werden, wenn sie beaufsichtigt oder bezüglich des sicheren Gebrauchs des Gerätes unterwiesen wurden und die daraus resultierenden Gefahren verstanden haben. Kinder dürfen nicht mit dem Gerät spielen. Reinigung und Benutzer-Wartung dürfen nicht durch Kinder durchgeführt werden, es sei denn, sie sind beaufsichtigt.
- Das Gerät außerhalb der Reichweite von Tieren und vor Witterungseinflüssen geschützt ablegen.

### Gefährdungen



**Gefahr! Stromschlag durch Schäden am Gerät/Netzkabel.**

- ▶ Das Gerät nicht benutzen, wenn es nicht ordnungsgemäß funktioniert, wenn es beschädigt ist, oder wenn es ins Wasser gefallen ist.
- ▶ Das Gerät niemals mit einem beschädigten Netzkabel bzw. Netzstecker verwenden.

- ▶ Um Gefährdungen zu vermeiden, dürfen Reparaturen ausschließlich von einem autorisierten Servicecenter oder von einer elektrotechnisch ausgebildeten Fachkraft unter Verwendung von Original-Ersatzteilen durchgeführt werden.



### **Gefahr! Stromschlag durch eintretende Flüssigkeit.**

- ▶ Dieses Gerät nicht in der Nähe von Badewannen, Duschwannen oder anderen Gefäßen benutzen, die Wasser enthalten. Ebenfalls nicht an Orten mit hoher Luftfeuchtigkeit benutzen.
- ▶ Bei Verwendung des Gerätes im Badezimmer ist nach Gebrauch sofort der Netzstecker zu ziehen, da die Nähe von Wasser eine Gefahr darstellt, auch wenn das Gerät ausgeschaltet ist.
- ▶ Elektrogeräte stets so ablegen bzw. aufbewahren, dass sie nicht ins Wasser (z.B. Waschbecken) fallen können.
- ▶ Das Gerät niemals mit feuchten Händen benutzen sowie den Netzstecker ein- und ausstecken.
- ▶ Ein ins Wasser gefallenes und mit dem Netz verbundenes Elektrogerät auf keinen Fall berühren oder ins Wasser fassen. Sofort den Netzstecker ziehen.
- ▶ Das Gerät vor erneuter Inbetriebnahme in einem Servicecenter überprüfen lassen.
- ▶ Das Gerät nur in trockenen Räumen benutzen und aufbewahren.
- ▶ Als zusätzliche Sicherheitsmaßnahme wird der Einbau einer geprüften Fehlerstrom-Schutzeinrichtung (RCD) mit einem Bemessungsauslösestrom von nicht mehr als 30 mA in den Stromkreis empfohlen. Fragen Sie Ihren Elektroinstallateur um Rat.



### **Explosionsgefahr!**

- ▶ Versuchen Sie nicht Akkus selbst auszuwechseln.
- ▶ Akkus dürfen nur gegen die vom Hersteller freigegebenen Typen im Servicecenter ausgetauscht werden.
- ▶ Das Gerät nicht längere Zeit Temperaturen unter 0 °C oder über +40 °C aussetzen. Direkte Sonneneinstrahlung vermeiden.
- ▶ Das Gerät niemals in Umgebungen benutzen, in denen sich eine hohe Konzentration an Aerosol-(Spray-) Produkten befindet, oder in denen Sauerstoff freigesetzt wird.



### **Gefahr! Entzündlich!**

- ▶ Das Gerät niemals mit als entzündlich gekennzeichneten Aerosol-(Spray-) Produkten einsprühen.

**Warnung! Verletzungen durch unsachgemäße Handhabung.**

- ▶ Benutzen Sie das Gerät niemals mit beschädigter Scherfolie.

**Vorsicht! Schäden durch unsachgemäße Handhabung.**

- ▶ Betreiben Sie das Gerät ausschließlich mit der auf dem Typenschild angegebenen Spannung.
- ▶ Verwenden Sie ausschließlich das vom Hersteller empfohlene Zubehör.
- ▶ Verwenden Sie zum Aufladen des Gerätes ausschließlich das im Lieferumfang enthaltene Netzkabel. Ersetzen Sie defekte Netzkabel nur durch Original-Ersatzteile, die Sie über unsere Servicecenter beziehen können.
- ▶ Niemals Gegenstände in die Geräteöffnungen stecken oder fallen lassen.
- ▶ Das Gerät nicht am Netzkabel tragen und zum Trennen vom Stromnetz immer am Stecker und nicht am Kabel oder am Gerät ziehen.
- ▶ Das Netzkabel und das Gerät von heißen Oberflächen fernhalten.
- ▶ Das Gerät nicht mit verdrehtem oder abgeknicktem Netzkabel aufladen bzw. aufbewahren.

de

en

fr

it

es

pt

nl

da

sv

no

fi

tr

pl

cs

sk

hr

hu

sl

ro

bg

ru

uk

et

lv

lt

el

ar

## Allgemeine Benutzerhinweise

### Informationen zum Gebrauch der Sicherheitshinweise und der Betriebsanleitung

- ▶ Beachten Sie ergänzend zu dieser Betriebsanleitung die separate Betriebsanleitung Sicherheitshinweise sowie alle mitgelieferten Hinweisblätter.
- ▶ Bevor Sie das Gerät zum ersten Mal in Betrieb nehmen, müssen die Sicherheitshinweise und die Betriebsanleitung vollständig gelesen und verstanden werden.
- ▶ Betrachten Sie die Sicherheitshinweise und die Betriebsanleitung als Teil des Produkts und bewahren Sie sie gut und erreichbar auf.
- ▶ Fügen Sie die Sicherheitshinweise und die Betriebsanleitung bei Weitergabe des Gerätes an Dritte bei.

### Symbol- und Hinweiserklärung

Die folgenden Symbole und Signalworte werden in dieser Betriebsanleitung, auf dem Gerät oder auf der Verpackung verwendet.



#### GEFAHR

Gefahr durch Stromschlag mit möglicher schwerer Körperverletzung oder Tod als Folge.



#### GEFAHR

Explosionsgefahr mit möglicher schwerer Körperverletzung oder Tod als Folge.



#### GEFAHR

Gefahr durch die Verwendung entzündlicher Stoffe. Durch Brandentstehung mögliche schwere Körperverletzung oder Tod als Folge.



#### WARNUNG

Warnung vor einer möglichen Körperverletzung oder einem gesundheitlichen Risiko.



#### VORSICHT

Hinweis auf die Gefahr von Sachschäden.



Hinweis mit nützlichen Informationen und Tipps.

- ▶ Sie werden zu einer Handlung aufgefordert.
1. Führen Sie diese Handlungen in der beschriebenen Reihenfolge durch.
  - 2.
  - 3.

## Produktbeschreibung

### Bezeichnung der Teile (Abb. 1)

- A Schutzkappe
- B Scherfolie
- C Scherkopf mit Scherfolie
- D Lamellenmesser
- E Ein-/Ausschalter
- F Ladekontrollanzeige
- G Gerätebuchse
- H Netzkabel mit Kleingerätestecker

### Technische Daten

Antrieb:	DC-Motor
Betriebsspannung:	220 – 230 VAC / 50/60 Hz
Leistungsaufnahme:	max. 3 W
Akku:	NiMH-Akku
Ladezeit Akku:	ca. 8 Stunden
Betriebsdauer Akku:	bis zu 45 Minuten
Abmessungen (B x H x T):	46 x 100 x 20 mm
Gewicht:	ca. 90 g
Emissionsschalldruckpegel:	max. 63 dB(A) @ 25 cm
Vibration:	< 2,5 m/s <sup>2</sup>
Betriebsbedingungen	
Umgebung:	0°C – +40°C

Das Gerät ist schutzisoliert und funkentstört. Es erfüllt die Anforderungen der EU-Richtlinie Elektromagnetische Verträglichkeit 2014/30/EU und die Niederspannungsrichtlinie 2014/35/EU.



## Betrieb

### Vorbereitung

-  Bewahren Sie das Verpackungsmaterial für eine spätere sichere Lagerung oder Transport auf.

- ▶ Kontrollieren Sie die Vollständigkeit des Lieferumfangs.
- ▶ Prüfen Sie alle Teile auf eventuelle Transportschäden.



### Sicherheit



#### **Vorsicht! Schäden durch falsche Spannungsversorgung.**

- ▶ Betreiben Sie das Gerät ausschließlich mit der auf dem Typenschild angegebenen Spannung.



### Akku laden

1. Schalten Sie mit dem Ein-/Ausschalter das Gerät aus (Abb. 3 )
  2. Stecken Sie den Kleingerätestecker in die Gerätebuchse (Abb. 2 )
  3. Stecken Sie den Netzstecker in die Netzsteckdose (Abb. 2 )
- Der Ladevorgang beginnt.



- Während des Ladevorgangs leuchtet die Ladekontrollanzeige grün.
- Um eine lange Lebensdauer der Akkus zu gewährleisten, sollten diese vor erneuter Aufladung stets komplett entladen sein.

### Akku Betrieb

1. Schalten Sie mit dem Ein-/Ausschalter das Gerät ein und nach Gebrauch aus (Abb. 3 / )

## Bedienung

### Folienrasur

1. Nehmen Sie die Schutzkappe ab.
2. Schalten Sie mit dem Ein-/Ausschalter das Gerät ein (Abb. 3 )
3. Führen Sie den Rasierer mit leichtem Druck senkrecht zur Hautoberfläche gegen die Bartwuchsrichtung (Abb. 9). Spannen Sie dabei die Haut mit der freien Hand damit sich die Bartstoppeln aufrichten.



#### **Vorsicht! Schäden durch falsche Bedienung.**

- ▶ Vermeiden Sie starken Druck auf die Scherfolie, dies kann sonst zu Folienbrüchen führen.

4. Schalten Sie mit dem Ein-/Ausschalter das Gerät nach Gebrauch aus (Abb. 3 )
5. Setzen Sie die Schutzkappe wieder auf.

## Instandhaltung



#### **Warnung! Verletzungen und Sachschäden durch unsachgemäße Handhabung.**

- ▶ Schalten Sie das Gerät vor Beginn aller Reinigungs- und Wartungsarbeiten aus und trennen es von der Stromversorgung.

## Reinigung und Pflege



#### **Gefahr! Stromschlag durch eintretende Flüssigkeit.**

- ▶ Das Gerät nicht in Wasser tauchen!
- ▶ Lassen Sie keine Flüssigkeiten in das Geräteinnere gelangen.



#### **Vorsicht! Schäden durch aggressive Chemikalien.**

Aggressive Chemikalien können das Gerät und Zubehör beschädigen.

- ▶ Verwenden Sie keine Lösungs- oder Scheuermittel.

#### **Vorsicht! Schäden durch falsche Reinigung der Scherfolie.**

Reinigen Sie die Scherfolie auf keinen Fall mit der Reinigungsbürste, da die Scherfolie beschädigt werden kann.

- ▶ Klopfen Sie den Scherkopf mit der Scherfolie auf einer ebenen Fläche aus und blasen Sie die Haare ab.



- Zubehör und Ersatzteile können Sie über Ihren Händler oder unsere Servicecenter beziehen.

- ▶ Nehmen Sie den Scherkopf vom Gehäuse ab (Abb. 4). Klopfen Sie den Scherkopf mit der Scherfolie auf einer ebenen Fläche aus und blasen Sie die Haare ab. Entfernen Sie mit der Reinigungsbürste die Haarreste vom Lamellenmesser (Abb. 5).
- ▶ Wischen Sie das Gerät nur mit einem weichen, eventuell leicht feuchten Tuch ab.
- ▶ Setzen Sie nach der Reinigung die Schutzkappe auf.



- Wenn nach längerer Gebrauchsdauer trotz regelmäßigem Reinigen die Rasierleistung nachlässt, sollte das Lamellenmesser und die Scherfolie ausgetauscht werden.

### Austausch des Lamellenmessers und der Scherfolie

1. Entfernen Sie die Schutzkappe vom Scherkopf.
2. Nehmen Sie den Scherkopf mit Scherfolie ab (Abb. 4).
3. Ziehen Sie die Scherfolie aus dem Scherkopf (Abb. 6).



#### Vorsicht! Schäden durch falsche Handhabung der Scherfolie.

- ▶ Fassen Sie die neue Scherfolie nur an der Seite an.
- ▶ Die Scherfolie darf nur gebogen, nicht geknickt werden.

4. Schieben Sie die Scherfolie bis zum Anschlag in den Scherkopf (Abb. 7).
5. Greifen Sie das Lamellenmesser an der Seite und lösen Sie es vorsichtig aus der Halterung (Abb. 8Ⓞ).
6. Setzen Sie das neue Lamellenmesser auf die Halterung und drücken Sie es auf die Halterung (Abb. 8Ⓟ).
7. Setzen Sie den Scherkopf mit der Scherfolie wieder auf. Lassen Sie den Scherkopf einrasten.
8. Setzen Sie die Schutzkappe wieder auf den Scherkopf.

### Problembhebung

#### Rasierer rasiert schlecht oder rupft

Ursache: Scherkopf und Lamellenmesser sind verschmutzt.

- ▶ Reinigen Sie den Scherkopf. Sollte dies das Problem nicht beseitigen tauschen Sie die Scherfolie und Lamellenmesser aus.

Ursache: Scherfolie und Lamellenmesser sind verschlissen.

- ▶ Tauschen Sie Scherfolie und Lamellenmesser aus.

#### Hautverletzung

Ursache: Beschädigte Scherfolie.

- ▶ Kontrollieren Sie, ob beim Gebrauch die Scherfolie beschädigt wurden und tauschen Sie gegebenenfalls die Scherfolie aus.

#### Ladekontrollanzeige leuchtet nicht

Ursache: Gerätebuchse ist verschmutzt.

- ▶ Reinigen Sie die Gerätebuchse.

Ursache: Defekte Stromversorgung.

- ▶ Überzeugen Sie sich von der einwandfreien Kontaktierung zwischen Netzstecker und Steckdose.
- ▶ Überprüfen Sie das Netzkabel auf eventuelle Beschädigungen.

Wenn Sie das Problem mit diesen Hinweisen nicht beheben können, wenden Sie sich an unsere Servicecenter. Versuchen Sie keinesfalls das Gerät selbst zu reparieren!

### Entsorgung



#### Vorsicht! Umweltschäden bei falscher Entsorgung.

- ▶ Akkus vor der Entsorgung entladen!
- ▶ Die ordnungsgemäße Entsorgung dient dem Umweltschutz und verhindert mögliche schädliche Auswirkungen auf Mensch und Umwelt.

Beachten Sie im Falle der Entsorgung des Geräts die jeweiligen gesetzlichen Vorschriften.

#### Information zur Entsorgung von elektrischen und elektronischen Geräten in der Europäischen Union:



Innerhalb der Europäischen Union wird für elektrisch betriebene Geräte die Entsorgung durch nationale Regelungen vorgegeben, die auf der EU-Richtlinie 2012/19/EU über Elektronik-Altgeräte (WEEE) basieren. Danach darf das Gerät nicht mehr mit dem kommunalen Müll oder Hausmüll entsorgt werden. Das Gerät wird bei den kommunalen Sammelstellen bzw. Wertstoffhöfen kostenlos entgegengenommen. Die Produktverpackung besteht aus recyclingfähigen Materialien. Entsorgen Sie diese umweltgerecht und führen diese der Wiederverwertung zu.

## General safety instructions



**Read and observe all safety instructions and store them in a safe place!**

### Intended use

- Only use shaver to shave human facial hair.
- This appliance is designed for non-commercial use.

### User requirements

- Read the operating manual in full and familiarise yourself with it before the first use.
- This appliance is not intended for use by persons (including children) with reduced physical, sensory or mental capabilities, or lack of experience and knowledge, unless they have been given supervision or instruction concerning use of the appliance by a person responsible for their safety. Children should be supervised to ensure that they do not play with the appliance.
- Only for European markets:  
This appliance can be used both by children from 8 years of age and persons with reduced physical, sensory or mental capabilities, or lack of experience and/or knowledge, if they have been given supervision or instruction concerning the use of the appliance in a safe way and understand the hazards involved. Children must not play with the appliance.  
Cleaning and user maintenance must never be carried out by children, unless they are supervised.
- Keep the appliance out of reach of animals and protected against the effects of the weather.

### Hazards



**Danger! Electric shock due to damage to appliance/mains cable.**

- ▶ Do not use the appliance if it is not working correctly, if it is damaged or if it has fallen into water.
- ▶ Never use the appliance if the mains cable or mains plug is damaged.
- ▶ In order to avoid hazards, repairs may only be performed at an authorised service centre or by specialists properly trained in the handling of electro-technical appliances, and using original spare parts.

de

en

fr

it

es

pt

nl

da

sv

no

fi

tr

pl

cs

sk

hr

hu

sl

ro

bg

ru

uk

et

lv

lt

el

ar

**Danger! Electric shock due to penetration of liquid.**

- ▶ Do not use the appliance near bathtubs, showers or other water-filled containers. It should also not be used in areas of high humidity.
- ▶ If the appliance is being used in a bathroom, disconnect from the mains immediately after use because proximity to water presents a risk, even when the appliance is switched off.
- ▶ Always position or store electrical equipment where it cannot fall into water (e.g. washbasin).
- ▶ If you have wet hands, do not use the appliance and never connect it to or disconnect it from the mains.
- ▶ Never touch electrical equipment that has fallen into water and is connected to the mains, or reach into water to retrieve it. Disconnect from the mains immediately.
- ▶ Have the appliance inspected at a service centre before using it again.
- ▶ Only use and store the appliance in dry rooms.
- ▶ As an additional safety measure, it is recommended that a tested residual current appliance (RCD) with a residual operating current of not more than 30 mA be installed in the circuit. Ask an electrician for advice.

**Danger of explosion!**

- ▶ Do not attempt to replace the battery.
- ▶ Batteries may only be exchanged for types approved by the manufacturer and may only be replaced at service centres.
- ▶ Do not expose the appliance to temperatures below 0 °C and above +40 °C for any length of time. Avoid direct exposure to sunlight.
- ▶ Never use the product in an environment with a high concentration of aerosol (spray) products or in which oxygen is released.

**Danger! Flammable!**

- ▶ The appliance must never be sprayed with aerosol (spray) products classified as flammable.

**Warning! Injuries due to incorrect handling.**

- ▶ Never use the appliance if the shaver foil is damaged.

**Caution! Injuries due to incorrect handling.**

- ▶ Only operate the appliance with the voltage stated on the nameplate.
- ▶ Only use accessories recommended by the manufacturer.
- ▶ Only use the mains cable that is included in the scope of supply for charging the appliance. Only replace defective mains cables with original spare parts which you can order via our service centres.

- ▶ Never insert or allow objects to fall into the openings of the appliance.
- ▶ Do not carry the appliance by the mains cable and, when disconnecting the appliance from the mains, always pull the plug rather than the cable or the appliance.
- ▶ Keep the mains cable and appliance away from hot surfaces.
- ▶ Make sure that the mains cable is not twisted or kinked when charging or storing.

de

en

fr

it

es

pt

nl

da

sv

no

fi

tr

pl

cs

sk

hr

hu

sl

ro

bg

ru

uk

et

lv

lt

el

ar

## General user information

### Information about using the safety instructions and the operating manual

- ▶ In addition to this operating manual, please also pay attention to the separate operating manual, safety instructions and all other instruction sheets supplied.
- ▶ Before using the appliance for the first time, you must read and understand the safety instructions and the operating manual completely.
- ▶ Consider the safety instructions and the operating manual as part of the product and store them in a safe and accessible place.
- ▶ Include the safety instructions and the operating manual if passing the appliance to a third party.

### Explanation of symbols and notes

The following symbols and signal words are used in this operating manual, on the appliance or on the packaging.



#### **DANGER**

Danger of electric shock which may result in serious physical injury or death.



#### **DANGER**

Danger of explosion which may result in serious physical injury or death.



#### **DANGER**

Danger due to the use of flammable materials. Danger of fire development which may result in serious physical injury or death.



#### **WARNING**

Warning of possible physical injury or a health risk.



#### **CAUTION**

Information about danger of material damage.



Note with useful information and tips.

- ▶ Action to be taken by owner.

1. Carry out these actions in the sequence described.
- 2.
- 3.

## Product description

### Description of parts (Fig. 1)

- A** Protective cap
- B** Shaver foil
- C** Shaving head with shaver foil
- D** Cutter
- E** On/off switch
- F** Charging indicator
- G** Appliance socket
- H** Mains cable with small appliance plug

### Technical data

Drive:	DC motor
Operating voltage:	220 – 230 VAC / 50/60 Hz
Power consumption:	max. 3 W
Battery:	NiMH battery
Battery charging time:	approx. 8 hours
Battery operating time:	up to 45 minutes
Dimensions (W x H x D):	46 x 100 x 20 mm
Weight:	approx. 90 g
Emission sound pressure level:	max. 63 dB(A) @ 25 cm
Vibration:	< 2.5 m/s <sup>2</sup>
Operating conditions	
Ambient temperature:	0°C - +40°C

The appliance is safety insulated and radio screened. It meets the requirements of EU Electromagnetic Compatibility Directive 2014/30/EU and Low Voltage Directive 2014/35/EU.

## Operation

### Preparation

-  Keep the packaging material for safe storage or transport later.

- ▶ Check that the contents are complete.
- ▶ Check all the parts for possible transport damage.

### Safety



#### **Caution! Damage due to incorrect power supply.**

- ▶ Only operate the appliance with the voltage stated on the nameplate.

### Charging the battery

1. Switch off the appliance using the on/off switch (Fig. 3 ②).
2. Plug the small appliance plug into the appliance socket (Fig. 2 ②).
3. Connect the mains plug to the mains power supply (Fig. 2 ②). The charging process starts.



- During charging, the charging indicator shines green.
- In order to ensure a long operating life of the battery pack, it should always be completely empty prior to recharging.

### Battery operation

1. Switch on the appliance using the on/off switch, and switch off after use (Fig. 3 ②/③).

## Operation

### Foil shave

1. Remove the protective cap.
2. Switch on the appliance using the on/off switch (Fig. 3 ②).
3. Gently guide the shaver upward against the skin surface and shave against the direction of the beard growth (Fig. 9). At the same time, pull the skin tight with your free hand so that the stubble stands up.



#### **Caution! Damage due to incorrect operation.**

- ▶ Avoid too much pressure on the shaver foil; this could lead to foil breakages.

4. Use the on/off switch to switch off the appliance after use (Fig. 3 ③).
5. Place the protective cap back onto the device.

## Maintenance



#### **Warning! Injuries and material damage due to incorrect handling.**

- ▶ Switch off the appliance before cleaning it or performing any maintenance and disconnect it from the mains.

### Cleaning and care



#### **Danger! Electric shock due to penetration of liquid.**

- ▶ Do not immerse the appliance in water!
- ▶ Do not allow any liquid to get inside the appliance.



#### **Caution! Danger from aggressive chemicals.**

- Aggressive chemicals could damage the appliance and accessories.
- ▶ Never use solvents or scouring agents.

#### **Caution! Damage from incorrectly cleaning the shaver foil.**

- Never clean the shaver foil with the cleaning brush because this could damage the shaver foil.
- ▶ Tap the shaving head with the shaver foil on a level surface and blow off the hair.



- Accessories and spare parts are available from your dealer or our service centre.

- ▶ Remove the shaving head from the housing (Fig. 4). Tap the shaving head with the shaver foil on a level surface and blow off the hair. Remove the hair clippings from the cutter with the cleaning brush (Fig. 5).
- ▶ Only wipe the appliance with a soft, slightly damp cloth.
- ▶ Reattach the protective cap after cleaning.



- If the shaving performance deteriorates after long use despite regular cleaning, the cutter and the shaver foil should be replaced.

de

en

fr

it

es

pt

nl

da

sv

no

fi

tr

pl

cs

sk

hr

hu

sl

ro

bg

ru

uk

et

lv

lt

el

ar

## Replacing the cutter and the shaver foil

1. Remove the protective cap from the shaving head.
2. Remove the shaving head with shaver foil (Fig. 4).
3. Pull the shaver foil out of the shaving head (Fig. 6).



### Caution! Damage from incorrectly handling the shaver foil.

- ▶ Only touch the new shaver foil from the side.
- ▶ The shaver foil may only be bent and not folded.

4. Push the shaver foil into the shaving head to the limit stop (Fig. 7).
5. Grip the side of the cutter and carefully remove it from the holder (Fig. 8Ⓐ).
6. Place the new cutter onto the holder and press it onto the holder (Fig. 8Ⓑ).
7. Reattach the shaving head with the shaver foil. Allow the shaving head to snap into place.
8. Place the protective cap back onto the shaving head.

## Problem solving

### Shaver shaves poorly or is pulling hair out

Cause: Shaving head and blade are dirty.

- ▶ Clean the shaving head. If this does not resolve the problem, replace the shaver foil and the cutter.

Cause: Shaver foil and cutter are worn.

- ▶ Replace the shaver foil and the cutter.

### Skin injury

Cause: Damaged shaver foil.

- ▶ Check whether the shaver foil was damaged during use and replace the shaver foil if necessary.

### Charging indicator does not light up

Cause: Appliance socket is dirty.

- ▶ Clean the appliance socket.

Cause: Defective power supply.

- ▶ Make sure that contact between the mains and the socket is faultless.
- ▶ Check the mains cable for possible damage.

In the event that this information does not help you resolve your problem, please contact our service centre. Never attempt to repair the appliance yourself!

## Disposal



### Handle with care! Environmental damage in the event of incorrect disposal.

- ▶ Discharge batteries prior to disposal!
- ▶ Correct disposal will ensure environmental protection and prevent any potentially harmful impact on people and the environment.

Adhere to the relevant legal requirements when disposing of the appliance.

### Information on the disposal of electrical and electronic appliances in the European Community:



Within the European Community, national regulations are specified for the disposal of electrical appliances, based on EU Waste Electrical and Electronic Equipment Directive 2012/19/EC (WEEE). In accordance with this, the appliance can no longer be disposed of with the local or domestic waste. The appliance will be accepted free of charge by local collection points or recycling centres. The packaging for this product is made from recyclable materials. Dispose of this in an environmentally friendly manner by recycling it.



Mode d'emploi  
Rasoir à batterie type 3615

## Consignes générales de sécurité



**Lisez, respectez toutes les consignes de sécurité et conservez celles-ci !**

### Utilisation conforme

- Utilisez le rasoir exclusivement pour la coupe de la barbe chez l'homme.
- Cet appareil est destiné à un usage par des non professionnels.

### Exigences envers l'utilisateur

- Avant la première mise en service, lisez intégralement le mode d'emploi et familiarisez-vous avec l'appareil.
- Cet appareil n'est pas prévu pour une utilisation par des personnes (enfants compris) dont les capacités physiques, sensorielles ou mentales sont amoindries ou manquant d'expérience et de connaissances, sauf si elles sont surveillées ou ont reçu des instructions sur l'utilisation de l'appareil de la part d'une personne responsable de leur sécurité. Les enfants doivent être gardés sous surveillance pour éviter qu'ils ne jouent avec l'appareil.
- Uniquement pour les marchés européens :  
Cet appareil peut être utilisé par des enfants de 8 ans ou plus ainsi que par des personnes à capacités physiques, sensorielles ou mentales réduites, ou manquant d'expérience et/ou de connaissances, dès lors qu'ils sont surveillés ou ont été instruits au sujet de l'utilisation sûre de l'appareil et ont compris les dangers qui y sont liés. Ne laissez pas les enfants jouer avec l'appareil.  
Le nettoyage et l'entretien par l'utilisateur ne doivent pas être confiés à des enfants, sauf s'ils sont surveillés.
- Rangez l'appareil hors de portée des animaux et à l'abri des intempéries.

### Risques



**Danger ! Risque d'électrocution dû à des détériorations de l'appareil ou du câble secteur.**

- ▶ N'utilisez pas l'appareil s'il ne fonctionne pas correctement, s'il est endommagé ou s'il est tombé dans l'eau.
- ▶ N'utilisez jamais l'appareil si le câble ou la prise sont endommagés.
- ▶ Pour éviter tout danger, les réparations ne doivent être effectuées que par un centre de service autorisé ou par un spécialiste formé en électrotechnique, qui utilisera des pièces de rechange d'origine.

de

en

fr

it

es

pt

nl

da

sv

no

fi

tr

pl

cs

sk

hr

hu

sl

ro

bg

ru

uk

et

lv

lt

el

ar

**Danger ! Risque d'électrocution liée à la pénétration de liquide.**

- ▶ N'utilisez pas cet appareil à proximité de baignoires, de bacs de douche ou d'autres récipients contenant de l'eau. Ne l'utilisez pas non plus dans des endroits à forte humidité ambiante.
- ▶ Si l'appareil est utilisé dans la salle de bain, débrancher la fiche secteur immédiatement après l'utilisation, car la proximité d'eau représente un danger, même si l'appareil est éteint.
- ▶ Rangez ou stockez toujours les appareils électriques de sorte qu'ils ne puissent pas tomber dans l'eau (par ex. dans un lavabo).
- ▶ Ne jamais toucher l'appareil, ni brancher ou débrancher la fiche avec des mains humides.
- ▶ Ne touchez en aucun cas un appareil électrique tombé dans l'eau et raccordé au secteur, ou l'eau dans laquelle l'appareil est tombé. Débranchez immédiatement la fiche.
- ▶ Avant toute remise en service, faites examiner l'appareil par un centre de SAV.
- ▶ Utilisez et rangez l'appareil uniquement dans des endroits secs.
- ▶ À titre de mesure de sécurité supplémentaire, il est recommandé de mettre en place dans le circuit électrique un dispositif de protection contrôlé à courant différentiel résiduel (RCD) ayant un courant de déclenchement n'excédant pas 30 mA. Renseignez-vous auprès de votre électricien spécialiste.

**Risque d'explosion !**

- ▶ N'essayez pas de changer des batteries vous-même.
- ▶ Les batteries ne doivent être remplacées que dans un centre de SAV et par des modèles homologués par le fabricant.
- ▶ N'exposez pas l'appareil pendant une durée prolongée à des températures inférieures à 0 °C ou supérieures à +40 °C. Évitez l'exposition directe aux rayons du soleil.
- ▶ N'utilisez jamais l'appareil dans un environnement contenant une forte concentration de produits aérosols (sprays) ou dans lequel de l'oxygène est libéré.

**Danger ! Inflammable !**

- ▶ Ne jamais pulvériser l'appareil avec des produits (sprays) aérosol inflammables.

**Avertissement ! Risque de blessures dues à une utilisation non-conforme.**

- ▶ N'utilisez jamais l'appareil avec une grille de rasoir endommagée.

**Prudence ! Risque de dommages dus à une utilisation non-conforme.**

- ▶ Utilisez l'appareil exclusivement avec la tension indiquée sur la plaque signalétique.
- ▶ Utilisez exclusivement les accessoires recommandés par le fabricant.
- ▶ Pour charger l'appareil, utilisez exclusivement le câble secteur fourni. Ne remplacez les câbles secteur défectueux que par des pièces détachées d'origine que vous pourrez obtenir auprès de notre centre de SAV.
- ▶ N'introduisez jamais et ne laissez jamais tomber d'objets dans les ouvertures de l'appareil.
- ▶ Ne portez pas l'appareil par le câble secteur. Pour le débrancher, tirez toujours sur la fiche et non sur le câble ou l'appareil.
- ▶ Tenez l'appareil et le câble secteur éloignés des surfaces chaudes.
- ▶ Ne chargez pas et ne stockez pas un appareil avec un câble vrillé ou pincé.

de

en

fr

it

es

pt

nl

da

sv

no

fi

tr

pl

cs

sk

hr

hu

sl

ro

bg

ru

uk

et

lv

lt

el

ar

## Conseils généraux d'utilisation

### Informations sur l'utilisation des consignes de sécurité et du mode d'emploi

- ▶ Veuillez, en complément du présent mode d'emploi, à observer les consignes de sécurité séparées ainsi que toutes les notices techniques livrées séparément.
- ▶ Avant la première mise en service de l'appareil, vous devez avoir lu et compris intégralement le mode d'emploi et les consignes de sécurité.
- ▶ Vous devez considérer le mode d'emploi et les consignes de sécurité comme partie intégrante du produit et le conserver soigneusement et à un endroit facilement accessible.
- ▶ Joignez le mode d'emploi et les consignes de sécurité à l'appareil lorsque vous le remettez à un tiers.

### Explication des symboles et consignes

Les symboles et mots-clés suivants figurent dans ce mode d'emploi, sur l'appareil ou l'emballage.



#### **DANGER**

Risque d'électrocution pouvant entraîner des blessures graves ou la mort.



#### **DANGER**

Risque d'explosion pouvant entraîner des blessures graves ou la mort.



#### **DANGER**

Danger en cas d'utilisation de substances inflammables. Risque d'incendie pouvant entraîner des blessures graves ou la mort.



#### **AVERTISSEMENT**

Risque de blessures éventuelles ou risque pour la santé.



#### **ATTENTION**

Risque de dommages matériels.



Conseils et informations utiles.

- ▶ Vous êtes invité(e) à exécuter une action.
1. Exécutez ces actions dans l'ordre décrit.
  - 2.
  - 3.

## Description du produit

### Désignation des éléments (Fig. 1)

- A** Étui de protection
- B** Grille de rasoir
- C** Tête de coupe avec grille de rasoir
- D** Tête à lames
- E** Touche marche / arrêt
- F** Témoin de charge
- G** Prise de l'appareil
- H** Câble secteur avec fiche pour petits appareils

### Caractéristiques techniques

Moteur :	Moteur DC
Tension de service :	220 – 230 VAC / 50/60 Hz
Puissance absorbée :	max. 3 W
Batterie :	Batterie NiMH
Durée de chargement de la batterie :	8 heures env.
Durée de fonctionnement de la batterie :	jusqu'à 45 minutes
Dimensions (l x H x P) :	46 x 100 x 20 mm
Poids :	env. 90 g
Niveau de pression acoustique des émissions :	max. 63 dB(A) à 25 cm
Vibrations :	< 2,5 m/s <sup>2</sup>
Conditions de fonctionnement	
Environnement :	0°C – +40°C

L'appareil est équipé d'une double isolation et d'un dispositif d'antiparasitage. Il satisfait aux exigences de la directive européenne 2014/30/UE « Compatibilité électromagnétique » et de la directive « Basse tension » 2014/35/UE.

## Fonctionnement

### Préparation

- Conservez l'emballage d'origine pour un rangement ou transport ultérieur en toute sécurité.

- ▶ Contrôlez l'intégralité de la livraison.
- ▶ Vérifiez que les pièces n'aient pas été endommagées au cours du transport.

### Sécurité

#### **! Prudence ! Risque de dommages liés à une tension d'alimentation inadaptée.**

- ▶ Utilisez l'appareil exclusivement avec la tension indiquée sur la plaque signalétique.

### Charger la batterie

1. Éteignez l'appareil en utilisant l'interrupteur marche / arrêt (Fig. 3 ⑥).
2. Mettez la prise du petit appareil dans la prise femelle de l'appareil (ill. 2 ②).
3. Mettez la prise secteur dans la prise murale (ill. 2 ②). Le processus de charge débute.

- Le témoin de charge s'allume en vert pendant le chargement.
- Pour garantir la longévité de la batterie, celle-ci doit être entièrement déchargée avant de renouveler la charge.

### Fonctionnement sur batterie

1. Mettez l'appareil en marche avec l'interrupteur marche / arrêt et éteignez-le après utilisation (ill. 3 ③/④).

## Utilisation

### Rasage avec grilles

1. Retirez l'étui de protection.
2. Allumez l'appareil en utilisant l'interrupteur marche / arrêt (ill. 3 ③).
3. Guidez le rasoir en exerçant une légère pression, perpendiculairement à la surface de la peau et à contre-sens du poil (ill. 9). Tendez alors bien la peau à l'aide de votre main libre pour redresser les poils.

#### **! Prudence ! Risque de dommages liés à une mauvaise utilisation.**

- ▶ Évitez d'appliquer une pression trop forte sur la grille, qui pourrait sinon se rompre.

4. Mettez l'appareil en marche avec l'interrupteur marche / arrêt et éteignez-le après utilisation (ill. : 3 ④).
5. Remplacez l'étui de protection.

## Entretien



#### **Avertissement ! Risque de blessures et dommages matériels liés à une utilisation non-conforme.**

- ▶ Éteignez l'appareil avant toute opération de nettoyage et de maintenance et débranchez-le de l'alimentation électrique.

### Nettoyage et entretien



#### **Danger ! Risque d'électrocution liée à la pénétration de liquide.**

- ▶ Ne pas plonger l'appareil dans l'eau !
- ▶ Ne laissez pas de liquides pénétrer à l'intérieur de l'appareil.



#### **Prudence ! Risque de dommages liés à des produits chimiques agressifs.**

Les produits chimiques agressifs peuvent endommager l'appareil et les accessoires.

- ▶ N'utilisez pas de solvants ni d'abrasifs.

#### **Attention ! Risque de dommages dus à un mauvais nettoyage de la grille du rasoir.**

Ne nettoyez jamais la grille du rasoir avec la brosse de nettoyage, le grille du rasoir risquant alors d'être endommagée.

- ▶ Tapotez la tête de coupe avec la grille du rasoir sur une surface plane et soufflez sur le poils qui s'y trouvent afin de les disperser.



- Vous pouvez vous procurer les accessoires ainsi que les pièces de rechange auprès de votre revendeur ou de notre centre de SAV.

- ▶ Retirez la tête de coupe du support (ill. 4). Tapotez la tête de coupe avec la grille du rasoir sur une surface plane et soufflez sur le poils qui s'y trouvent afin de les disperser. Enlevez les restes de cheveux de la tête à lames à l'aide de la brosse de nettoyage (ill. 5).
- ▶ Essuyez l'appareil uniquement avec un chiffon doux, éventuellement légèrement humide.
- ▶ Remplacez l'étui de protection après le nettoyage.



- Si après une longue durée d'utilisation et malgré des nettoyages réguliers, la performance de rasage diminue, il convient de remplacer la tête à lames et la grille du rasoir.

### Remplacement de la tête à lames et de la grille du rasoir

1. Retirez l'étui de protection de la tête de coupe.
2. Retirez la tête de coupe avec la grille de rasoir (ill. 4).
3. Retirez le grille de rasoir de la tête de coupe (ill. 6).



#### Prudence ! Risque de dommages dus à une mauvaise manipulation de la grille du rasoir.

- ▶ Saisissez la grille du rasoir par les côtés uniquement.
- ▶ Vous pouvez tordre la grille du rasoir, mais sans la plier.

4. Enfoncez la grille de rasoir dans la tête de coupe jusqu'à la butée (ill. 7).
5. Attrapez la tête à lames par les côtés et sortez-la avec précaution de son support (ill. 8ⓐ).
6. Réinstallez la nouvelle tête à lames sur le support et appuyez sur le support (ill. 8ⓑ).
7. Remettez la tête de coupe en place avec la grille de rasoir. Emboîtez la tête de coupe.
8. Remplacez l'étui de protection sur la tête de coupe.

### Résolution des problèmes

#### Le rasoir rase mal ou arrache les poils

Cause : la tête de coupe et la tête à lames sont sales.

- ▶ Nettoyez la tête de coupe. Si le problème persiste, remplacez la grille de rasoir et la tête à lames.

Cause : la grille de rasoir et la tête à lames sont usées.

- ▶ Remplacez la grille de rasoir et la tête à lames.

#### Blessures sur la peau

Cause : grille de rasoir abimée.

- ▶ Vérifiez si la grille de rasoir a été endommagée lors de l'utilisation et le cas échéant, remplacez la grille de rasoir.

#### Le témoin de charge ne s'éclaire pas.

Cause : La prise de l'appareil est encrassée.

- ▶ Nettoyez la prise de l'appareil.

Cause : Alimentation électrique défectueuse.

- ▶ Vérifiez le bon contact entre la fiche et la prise.
- ▶ Vérifiez le câble secteur quant à d'éventuelles détériorations.

Si le problème persiste malgré ces conseils, adressez-vous à notre centre de SAV. N'essayez jamais de réparer l'appareil vous-même.

### Mise au rebut



#### Attention ! Risque de dommages environnementaux en cas de mise au rebut inadaptée.

- ▶ Déchargez les batteries avant de les jeter !
- ▶ Le traitement conforme des déchets protège l'environnement et empêche les impacts possibles sur l'homme et l'environnement.

Lors de la mise au rebut de l'appareil, respectez les réglementations légales en vigueur.

#### Informations concernant la mise au rebut d'appareils électriques et électroniques dans la Communauté Européenne :



Au sein de la Communauté Européenne, des réglementations nationales reposant sur la directive UE 2012/19/CE relative aux appareils électroniques (WEEE) définissent la mise au rebut des appareils électriques. Selon celle-ci, l'appareil ne doit plus être jeté dans les ordures communales ou ménagères. L'appareil peut être remis gratuitement aux centres de collecte communaux ou aux entreprises de traitement de déchets. L'emballage de ce produit se compose de matériaux recyclables. Pensez à respecter l'environnement et apportez-le au recyclage.

## Avvertenze generali sulla sicurezza



**Leggere e osservare tutte le avvertenze di sicurezza e conservarle!**

### Uso conforme alle norme

- Il rasoio deve essere usato esclusivamente per radere i peli della barba.
- Questo apparecchio è stato realizzato per l'uso in ambiti non professionali.

### Requisiti dell'utente

- Prima della prima messa in funzione, leggere per intero il manuale d'istruzione e familiarizzare con l'apparecchio.
- Questo apparecchio non è destinato all'impiego da parte di persone (ivi inclusi anche i bambini) con ridotte capacità fisiche, sensoriali o psichiche o, ancora, che non abbiano esperienza o competenza nell'uso del medesimo, a meno che non vengano sorvegliati o ricevano istruzioni sull'uso dell'apparecchio da una persona che è responsabile della loro sicurezza. Sorvegliare i bambini onde accertare che non utilizzino l'apparecchio come un giocattolo.
- Solo per mercati europei:  
Questo apparecchio può essere utilizzato dai bambini a partire dagli 8 anni nonché da persone con capacità fisiche, sensoriali o mentali ridotte o, ancora, che non abbiano esperienza o competenza nell'uso del medesimo, se vengono sorvegliati o ricevano istruzioni circa l'uso sicuro dell'apparecchio e abbiano compreso i pericoli risultanti. I bambini non devono giocare con l'apparecchio.  
La pulizia e la manutenzione da parte dell'utente non devono essere eseguite da bambini, a meno che ciò non avvenga sotto sorveglianza.
- Conservare l'apparecchio lontano dalla portata di animali e protetto dagli agenti atmosferici.

### Pericoli



**Pericolo! Folgorazione causata da danni all'apparecchio/al cavo elettrico.**

- ▶ Mai utilizzare l'apparecchio se non funziona correttamente, se è danneggiato o se è caduto nell'acqua.
- ▶ Mai utilizzare l'apparecchio con un cavo elettrico o con una spina elettrica danneggiati.

- ▶ Per evitare pericoli, le riparazioni devono essere eseguite esclusivamente da un centro di assistenza autorizzato o da uno specialista con formazione elettrotecnica e impiegando ricambi originali.



### **Pericolo! Folgorazione causata dall'infiltrazione di liquido.**

- ▶ Non utilizzare questo apparecchio nelle vicinanze di vasche da bagno, piatti doccia o altri recipienti che contengono acqua. Non utilizzarlo nemmeno in luoghi con un'elevata umidità dell'aria.
- ▶ Se l'apparecchio viene utilizzato in un locale da bagno, dopo l'uso deve essere immediatamente staccata la spina di rete poiché la vicinanza dell'acqua può rappresentare un pericolo anche quando l'apparecchio è spento.
- ▶ Riporre e custodire gli apparecchi elettrici sempre in modo che non possano cadere in acqua (ad es. nel lavandino).
- ▶ Non utilizzare mai l'apparecchio né inserire e disinserire la spina con le mani umide.
- ▶ Non toccare in nessun caso un apparecchio elettrico caduto in acqua e collegato con la rete né introdurre le mani nell'acqua. Staccare subito la spina.
- ▶ Far controllare l'apparecchio in un centro di assistenza prima di rimetterlo in funzione.
- ▶ Usare e conservare l'apparecchio solo in ambienti asciutti.
- ▶ Come ulteriore misura di sicurezza si raccomanda l'installazione, nell'impianto elettrico, di un circuito di sicurezza per correnti di guasto (RCD) testato, con una corrente di intervento di progetto non superiore a 30 mA. Consultare il proprio installatore elettrico.



### **Pericolo di esplosione!**

- ▶ Non tentare di sostituire la batteria personalmente.
- ▶ Le batterie devono essere sostituite in un centro di assistenza con modelli approvati dal produttore.
- ▶ Non esporre l'apparecchio per un tempo prolungato a temperature inferiori ai 0° o superiori ai +40 °C. Evitare l'irradiazione solare diretta.
- ▶ L'apparecchio non deve essere mai utilizzato in ambienti in cui è presente un'alta concentrazione di prodotti aerosol (spray) o nei quali venga liberato ossigeno.



### **Pericolo! Infiammabile!**

- ▶ Mai spruzzare sull'apparecchio prodotti aerosol (spray) contrassegnati come infiammabili.



**Avvertenza! Lesioni causate da un uso improprio.**

- ▶ Mai utilizzare l'apparecchio con una lamina danneggiata.

**Attenzione! Danni causati da un uso improprio.**

- ▶ Usare l'apparecchio esclusivamente con la tensione indicata sulla targhetta.
- ▶ Utilizzare esclusivamente gli accessori consigliati dal produttore.
- ▶ Per caricare l'apparecchio utilizzare solo il cavo elettrico compreso nella dotazione. Sostituire i cavi elettrici difettosi solo con ricambi originali, acquistabili presso il nostro centro di assistenza.
- ▶ Mai infilare o far cadere oggetti nelle aperture dell'apparecchio.
- ▶ Non trasportare mai l'apparecchio tenendolo per il cavo elettrico e, per scollegarlo dalla rete elettrica, non tirare il cavo elettrico o l'apparecchio stesso per staccare la spina.
- ▶ Tenere il cavo elettrico e l'apparecchio lontani da superfici calde.
- ▶ Conservare o ricaricare l'apparecchio facendo attenzione che il cavo elettrico non sia attorcigliato o piegato.

de

en

fr

it

es

pt

nl

da

sv

no

fi

tr

pl

cs

sk

hr

hu

sl

ro

bg

ru

uk

et

lv

lt

el

ar

## Istruzioni generali per l'utente

### Istruzioni sull'utilizzo delle avvertenze di sicurezza e delle istruzioni per l'uso

- ▶ Oltre alle presenti istruzioni per l'uso, attenersi alle apposite avvertenze di sicurezza nonché a tutti i fogli di istruzioni.
- ▶ Prima di mettere in funzione l'apparecchio per la prima volta, è necessario che le avvertenze di sicurezza e le istruzioni per l'uso siano state lette per intero e comprese.
- ▶ Considerare le avvertenze di sicurezza e le istruzioni per l'uso una parte integrante del prodotto e conservarle in un posto sicuro ed accessibile.
- ▶ Allegare le avvertenze di sicurezza e le istruzioni per l'uso al momento della cessione dell'apparecchio a terzi.

### Spiegazione dei simboli e degli avvisi

I simboli e le avvertenze seguenti vengono impiegati nelle presenti istruzioni per l'uso, sull'apparecchio o sull'imballaggio.



#### PERICOLO

Pericolo di folgorazione con possibile conseguenza di gravi lesioni corporee o morte.



#### PERICOLO

Pericolo di esplosione con possibile conseguenza di gravi lesioni corporee o morte.



#### PERICOLO

Pericolo dovuto all'impiego di sostanze infiammabili. La propagazione di fiamme può provocare gravi lesioni fisiche o morte.



#### AVVERTENZA

Messa in guardia da una possibile lesione corporea o da un rischio per la salute.



#### CAUTELA

Indicazione del pericolo di danni materiali.



Indicazione con informazioni e consigli utili.

- ▶ Viene richiesta un'azione da parte vostra.
1. Eseguire queste azioni nella successione descritta.
  - 2.
  - 3.

## Descrizione del prodotto

### Denominazione dei pezzi (Fig. 1)

- A** Cappuccio di protezione
- B** Lamina
- C** Testina con lamina
- D** Lama a lamelle
- E** Interruttore On/Off
- F** Indicatore di carica
- G** Presa dell'apparecchio
- H** Cavo elettrico con connettore C7 volante

### Dati tecnici

Azionamento:	Motore DC
Tensione di esercizio:	220 – 230 V CA / 50/60 Hz
Potenza assorbita:	max. 3 W
Batteria:	batteria NiMH
Tempo di carica batteria:	circa 8 ore
Autonomia di esercizio batteria:	fino a 45 minuti
Dimensioni (L x A x P):	46 x 100 x 20 mm
Peso:	ca. 90 g
Livello di pressione acustica dell'emissione:	max 63 dB(A) @ 25 cm
Vibrazione:	< 2,5 m/s <sup>2</sup>
Condizioni di esercizio Ambiente:	0°C – +40°C

L'apparecchio è isolato e schermato. Soddisfa i requisiti della direttiva UE in materia di compatibilità elettromagnetica 2014/30/UE e la direttiva bassa tensione 2014/35/UE.

## Funzionamento

### Preparazione

-  Conservare il materiale di imballaggio per uno stoccaggio o un trasporto successivo.

- ▶ Controllare la completezza della fornitura.
- ▶ Verificare tutti i pezzi per escludere eventuali danni di trasporto.

### Sicurezza

#### **Attenzione! Danni causati da un'alimentazione di tensione errata.**

- ▶ Usare l'apparecchio esclusivamente con la tensione indicata sulla targhetta.

### Carica della batteria

1. Spegner l'apparecchio con l'interruttore On/Off (Fig. 3Ⓞ).
2. Inserire il connettore C7 volante nella presa dell'apparecchio (Fig. 2Ⓞ).
3. Inserire la spina di alimentazione nella presa di alimentazione (Fig. 2Ⓞ). Ha inizio il processo di carica.

-  Durante la procedura di carica la spia di controllo di carica si illumina di verde.
- onde garantire una lunga durata nel tempo delle batterie, è consigliabile che queste ultime siano sempre completamente esauste prima di procedere a ricaricarle nuovamente.

### Funzionamento a batteria

1. Accendere l'apparecchio con l'interruttore On/Off e spegnerlo con lo stesso interruttore dopo l'uso (Fig. 3Ⓞ/Ⓞ).

## Uso

### Sistema di rasatura a lamina

1. Rimuovere il cappuccio di protezione.
2. Accendere l'apparecchio con l'interruttore On/Off (Fig. 3Ⓞ).
3. Far scorrere il rasoio perpendicolarmente sulla superficie della pelle con una leggera pressione in contropelo (Fig. 9). Tendere la pelle con la mano libera per far sì che i peli ispidi si sollevino.

#### **Attenzione! Danni causati da un uso scorretto.**

- ▶ Evitare di esercitare una forte pressione sulla lamina, altrimenti questa può rompersi.

4. Spegner l'apparecchio con l'interruttore On/Off dopo l'uso (Fig. 3Ⓞ).
5. Riapplicare il cappuccio di protezione.

## Manutenzione



#### **Avvertenza! Lesioni e danni materiali causati da un uso improprio.**

- ▶ Prima di ogni operazione di pulizia e manutenzione si raccomanda di spegnere l'apparecchio e di staccarlo dall'alimentazione elettrica.

### Pulizia e manutenzione



#### **Pericolo! Folgorazione causata dall'infiltrazione di liquido.**

- ▶ Non immergere l'apparecchio in acqua!
- ▶ Non far penetrare liquidi all'interno dell'apparecchio.



#### **Attenzione! Danni causati da sostanze chimiche aggressive.**

Le sostanze chimiche aggressive possono danneggiare l'apparecchio e gli accessori.

- ▶ Non utilizzare solventi o detersivi abrasivi.

#### **Cautela! Danni causati da una pulizia errata della lamina.**

Non pulire in nessun caso la lamina con lo spazzolino perché la lamina potrebbe subire danni.

- ▶ Battere la testina con la lamina su una superficie piana e soffiare sulla testina per rimuovere i peli.



- Potete acquistare gli accessori e i pezzi di ricambio tramite il vostro commerciante o i nostri centri di assistenza.

- ▶ Togliere la testina dall'alloggiamento (Fig. 4). Battere la testina con la lamina su una superficie piana e soffiare sulla testina per rimuovere i peli. Con lo spazzolino, rimuovere i resti di capelli dalla lama a lamelle (Fig. 5).
- ▶ Pulire l'apparecchio solo con un panno morbido, eventualmente un po' inumidito.
- ▶ Dopo la pulizia, applicare il cappuccio di protezione.



- Se, dopo un prolungato periodo di utilizzo e nonostante una regolare pulizia dell'apparecchio, quest'ultimo dovesse presentare un'efficienza di rasatura ridotta, si consiglia di sostituire la lama a lamelle e la lamina.

**Sostituzione della lama a lamelle e della lamina**

1. Rimuovere il cappuccio di protezione dalla testina.
2. Togliere la testina dalla lamina (Fig. 4).
3. Rimuovere la lamina dalla testina (Fig. 6).

**Attenzione! Danni causati da una manipolazione errata della lamina.**

- ▶ Afferrare la nuova lamina solo sul lato.
  - ▶ La lamina deve essere solo piegata, non pressoflessa.
4. Spingere la lamina nella testina fino all'arresto (Fig. 7).
  5. Afferrare la lama a lamelle sul lato e staccarla con cautela dal supporto (Fig. 8Ⓐ).
  6. Applicare la nuova lama a lamelle sul supporto d spingerlo sul supporto (Fig. 8Ⓑ).
  7. Riapplicare la testina con la lamina. Far incastrare la testina.
  8. Riapplicare il cappuccio di protezione sulla testina.

**Risoluzione dei problemi****Il rasoio rade male o strappa i peli**

Causa: La testina e la lama a lamelle sono imbrattate.

- ▶ Pulire la testina. Se ciò non dovesse eliminare il problema, sostituire la testina e la lama a lamelle.

Causa: La testina e la lama a lamelle sono usurate.

- ▶ Sostituire la testina e la lama a lamelle.

**Lesione cutanea**

Causa: Testina danneggiata.

- ▶ Controllare se durante l'uso è stata danneggiata la lamina e, all'occorrenza, sostituire la lamina.

**La spia di controllo di carica non si accende**

Causa: la presa dell'apparecchio è sporca.

- ▶ Pulire la presa dell'apparecchio.

Causa: alimentazione elettrica difettosa.

- ▶ Accertare il contatto perfetto tra la spina elettrica e la presa.
- ▶ Verificare il cavo elettrico per escludere eventuali danneggiamenti.

Se il problema non si risolve seguendo queste istruzioni, rivolgetevi al nostro centro di assistenza. Non cercare mai di riparare l'apparecchio per conto proprio!

**Smaltimento****Cautela! Danni ambientali in caso di smaltimento errato.**

- ▶ Scaricare le batterie prima dello smaltimento!
- ▶ Uno smaltimento conforme alle prescrizioni di legge garantisce la tutela dell'ambiente ed impedisce possibili effetti dannosi sull'uomo e sull'ambiente medesimo.

In caso di smaltimento dell'apparecchio, osservare le rispettive norme di legge.

**Informazioni sullo smaltimento di apparecchi elettrici ed elettronici nella Comunità Europea:**

All'interno della Comunità Europea, lo smaltimento di apparecchi elettrici è prescritto da regolamenti nazionali che si basano sulla direttiva UE 2012/19/CE sui rifiuti di apparecchiature elettriche ed elettroniche (WEEE). Questa vieta di smaltire l'apparecchio insieme ai rifiuti comunali o domestici.

L'apparecchio viene smaltito gratuitamente presso i punti di raccolta previsti dal comune nonché nei centri di riciclaggio. L'imballo del prodotto è composto da materiali riciclabili. Smaltirli nel rispetto dell'ambiente e riciclarli.

## Indicaciones generales de seguridad



**Lea y respete todas las advertencias de seguridad y consérvelas en un lugar seguro.**

### Uso adecuado

- Utilice la máquina de afeitar exclusivamente para afeitar pelo de la barba o bigote en personas.
- Este aparato ha sido diseñado para un uso no comercial.

### Obligaciones del usuario

- Antes de poner en marcha por primera vez el aparato, lea detenidamente el manual de uso y familiarícese con el aparato.
- Este aparato no está indicado para el uso por parte de personas (incluidos niños) con capacidades físicas, mentales o sensoriales disminuidas o que no posean los conocimientos o experiencia necesarios para tal uso, a menos que dichas personas sean supervisadas o hayan sido instruidas en el uso del aparato por parte de una persona que se hace responsable de su seguridad. Mantenga a los niños alejados y controlados de forma que no puedan jugar con el aparato.
- Sólo para mercados europeos:  
Este aparato puede ser utilizado por parte de niños a partir de 8 años de edad y personas con capacidades físicas, mentales o sensoriales disminuidas o que no posean los conocimientos o experiencia necesarios para tal uso siempre que dichas personas sean supervisadas o hayan sido instruidas acerca del uso seguro del aparato y de los posibles riesgos asociados. Los niños no deben jugar con el aparato.  
La limpieza y mantenimiento del aparato solo pueden ser realizados por niños bajo supervisión.
- Mantenga el aparato fuera del alcance de animales y protegido de los agentes atmosféricos.

### Riesgos



**¡Peligro! Electrocutación por daños en el aparato/cable de red.**

- ▶ No utilice el aparato en caso de que no funcione debidamente, esté dañado o se haya caído al agua.
- ▶ No utilice nunca el aparato con un cable de red o un enchufe de red dañados.

- ▶ Para evitar riesgos, las reparaciones solo las puede realizar un servicio técnico autorizado o un técnico electrónico debidamente cualificado que utilice recambios originales



## **Peligro: Electrocuación por penetración de líquido.**

- ▶ No utilice el aparato cerca de la bañera, la ducha o recipientes que contengan agua. No lo utilice tampoco en lugares con mucha humedad.
- ▶ Si el aparato se utiliza en el cuarto de baño, desenchúfelo inmediatamente de la red después de cada uso, porque la presencia de agua supone un peligro incluso cuando el aparato está desconectado.
- ▶ Coloque y guarde siempre los aparatos eléctricos de modo que no puedan caer al agua (p. ej. al lavabo).
- ▶ Si tiene las manos húmedas, no utilice nunca el aparato ni conecte ni desconecte el enchufe de red.
- ▶ No debe tocarse bajo ningún concepto un aparato eléctrico que se haya caído al agua y que esté enchufado, ni debe introducirse la mano en el agua. Desconecte inmediatamente el enchufe de red.
- ▶ Antes de volver a poner en marcha el aparato haga que lo revise un servicio técnico autorizado.
- ▶ Utilice y guarde el aparato sólo en lugares secos.
- ▶ Como medida adicional de seguridad, se recomienda incluir en el circuito un interruptor diferencial tipo RCD con una corriente de disparo de no más de 30 mA. Consulte a su instalador electricista.



## **Peligro de explosión**

- ▶ No intente cambiar las baterías por su cuenta.
- ▶ Las baterías solo pueden cambiarse en el Departamento de Atención al Cliente por modelos autorizados por el fabricante.
- ▶ No someta el aparato a temperaturas inferiores a 0 °C o superiores a +40 °C durante mucho tiempo. Evite la exposición directa a la luz del sol.
- ▶ No utilice nunca el aparato en entornos en los que exista una alta concentración de aerosoles (sprays) o en los que se haya liberado oxígeno.



## **¡Peligro! ¡Inflamable!**

- ▶ No rocíe nunca el aparato con productos etiquetados como inflamables (aerosoles/sprays).



## **¡Advertencia! Lesiones por manejo indebido.**

- ▶ No utilice nunca el aparato con una hoja de corte dañada.

**¡Precaución! Daños por manejo indebido.**

- ▶ Para la alimentación del aparato utilice sólo la tensión especificada en el mismo.
- ▶ Deben utilizarse únicamente los accesorios recomendados por el fabricante.
- ▶ Para cargar el aparato utilice sólo el cable de red que se entrega con el producto. Si el cable de red está defectuoso cámbielo siempre por uno original, que podrá adquirir a través de nuestro Departamento de Atención al Cliente.
- ▶ No introduzca ni deje caer objetos en las aberturas del aparato.
- ▶ No sujete el aparato por el cable de red. Para desconectarlo de la red eléctrica tire siempre de la clavija y no del cable o del aparato.
- ▶ Mantenga el aparato y el cable de red alejados de superficies calientes.
- ▶ No cargue ni guarde el aparato con el cable de red torcido o aplastado.

## Indicaciones generales de uso

### Información sobre la utilización de las advertencias de seguridad y del manual de uso

- ▶ Además de este manual, lea y siga el manual específico de las advertencias de seguridad y todas las hojas de indicaciones que se adjuntan.
- ▶ Antes de poner en marcha por primera vez el aparato debe leer y comprender por completo las advertencias de seguridad y las instrucciones contenidas en el manual de uso.
- ▶ El manual de uso y las advertencias de seguridad son un componente más del producto y debe guardarlos de forma segura y accesible.
- ▶ Si entrega el aparato a otra persona, entréguele también el manual de uso y las advertencias de seguridad.

### Significado de los símbolos y advertencias

Los símbolos y las palabras de advertencia siguientes se utilizan en este manual, en el aparato o en el envase.



#### PELIGRO

Peligro de electrocución; puede provocar lesiones personales graves o incluso la muerte.



#### PELIGRO

Peligro de explosión; puede provocar lesiones personales graves o incluso la muerte.



#### PELIGRO

Peligro por el uso de sustancias inflamables. Un posible incendio puede provocar lesiones personales graves o incluso la muerte.



#### ADVERTENCIA

Riesgo de lesiones personales o riesgos para la salud.



#### ATENCIÓN

Riesgo de daños materiales.



Información y consejos de utilidad.

- ▶ Se le pide que haga algo.
1. Se le pide que haga algo en el orden indicado.
  - 2.
  - 3.

## Descripción del producto

### Componentes (fig. 1)

- A** Tapa de protección
- B** Hoja de corte
- C** Cabezal con hoja de corte
- D** Cuchilla de láminas
- E** Interruptor de conexión/desconexión
- F** Indicador de control de carga
- G** Conexión del aparato
- H** Cable de red con conector hembra

### Datos técnicos

Accionamiento:	Motor DC
Tensión de servicio:	220 – 230 VAC / 50/60 Hz
Consumo de potencia:	máx. 3 W
Batería:	Batería NiMH
Tiempo de carga de la batería:	8 horas aproximadamente
Autonomía de la batería:	hasta 45 minutos
Dimensiones (A x Al x F):	46 x 100 x 20 mm
Peso:	aprox. 90 g
Nivel de presión acústica:	máx. 63 dB(A) @ 25 cm
Vibración:	< 2,5 m/s <sup>2</sup>
Requisitos operativos	
Temperatura ambiente:	0°C – +40°C

El aparato está dotado de aislamiento de protección y sistema de eliminación de parásitos. Cumple con las disposiciones de la directiva 2014/30/UE sobre compatibilidad electromagnética y de la directiva 2014/35/UE sobre baja tensión.



## Funcionamiento

### Preparación

-  Conserve el material de embalaje por si desea guardar o transportar el aparato de forma segura más adelante.

- ▶ Compruebe que el suministro está completo.
- ▶ Compruebe todos los elementos para detectar posibles daños por el transporte.

### Seguridad

-  **¡Precaución! Daños por alimentación incorrecta.**
  - ▶ Para la alimentación del aparato utilice sólo la tensión especificada en el mismo.

### Carga de la batería

1. Apague el aparato con el interruptor de conexión/desconexión (fig. 3 Ⓞ).
2. Enchufe el conector hembra a la conexión del aparato (fig. 2 ⓐ).
3. Conecte el enchufe de red a la toma de corriente (fig. 2 Ⓞ). Se inicia la carga.

- 
  - Durante la carga, el indicador de control de carga se ilumina en verde.
  - Para prolongar la vida útil de la batería, es recomendable esperar a que la batería se descargue completamente para volver a cargarla.

### Funcionamiento con batería

1. Encienda y apague el aparato después del uso con el interruptor de conexión/desconexión (fig. 3 ⓐ/Ⓞ).

## Manejo

### Afeitado con lámina

1. Retire la tapa de protección.
2. Encienda el aparato con el interruptor de conexión/desconexión (fig. 3 Ⓞ).
3. Pase la máquina de afeitar a contrapelo y de forma perpendicular por la zona deseada presionando suavemente (fig. 9). Con la otra mano, estire la piel para que el pelo de la barba quede levantado.

-  **¡Precaución! Daños por uso incorrecto.**
  - ▶ No presione en exceso la hoja de corte, puesto que podría romperse.

4. Apague el aparato después del uso con el interruptor de conexión/desconexión (fig. 3 Ⓞ).
5. Vuelva a colocar la tapa de protección.

## Mantenimiento

-  **¡Advertencia! Lesiones y daños materiales por manejo indebido.**
  - ▶ Antes de iniciar cualquier operación de limpieza y mantenimiento apague el aparato y desconéctelo de la red.

### Limpieza y conservación

-  **¡Peligro! Electrocción por penetración de líquido.**
  - ▶ No sumerja el aparato en agua.
  - ▶ Debe evitar en todo momento que penetren líquidos en el interior del aparato.

-  **¡Precaución! Daños por productos químicos agresivos.**

Los productos químicos agresivos pueden dañar el aparato y los accesorios.

  - ▶ No utilice disolventes ni productos de limpieza abrasivos.

### ¡Precaución! Riesgo de daños por una limpieza incorrecta de la hoja de corte.

No limpie nunca la hoja de corte con el cepillo de limpieza, puesto que podría resultar dañada.

- ▶ Golpee suavemente el cabezal de corte con la hoja de corte sobre una superficie plana y sople para eliminar los restos de pelo.

- 
  - Puede solicitar los accesorios y los recambios a su proveedor habitual o a nuestro Departamento de atención al cliente.
- ▶ Retire el cabezal de corte de la carcasa (fig. 4). Golpee suavemente el cabezal de corte con la hoja de corte sobre una superficie plana y sople para eliminar los restos de pelo. Retire los restos de pelo de la cuchilla de láminas con el cepillo de limpieza (fig. 5).
- ▶ Limpie el aparato únicamente con un paño suave y, en caso necesario, ligeramente humedecido.
- ▶ Después de la limpieza coloque la tapa de protección.

- 
  - En el caso de que después de un uso prolongado, y a pesar de limpiar el cabezal regularmente, la capacidad de corte disminuya, deberá cambiarse la cuchilla de láminas y la hoja de corte.

## Cambio de la cuchilla de láminas y de la hoja de corte

1. Retire la tapa de protección del cabezal de corte.
2. Retire el cabezal de corte con la hoja de corte (fig. 4).
3. Extraiga la hoja de corte del cabezal de corte (fig. 6).



### ¡Precaución! Riesgo de daños por un manejo incorrecto de la hoja de corte.

- ▶ Sujete la nueva hoja de corte solo por el lateral.
- ▶ La hoja puede curvarse, pero nunca doblarse.

4. Introduzca la hoja de corte en el cabezal de corte hasta el tope (fig. 7).
5. Sujete la cuchilla de láminas por los lados y sepárela con cuidado del soporte (fig. 8Ⓐ).
6. Coloque la nueva cuchilla de láminas en el soporte y empujela (fig. 8Ⓑ).
7. Vuelva a colocar el cabezal de corte con la hoja de corte. Encaje el cabezal de corte.
8. Vuelva a colocar la tapa de protección sobre el cabezal de corte.

## Resolución de problemas

### La máquina de afeitar corta mal o da tirones.

Causa: El cabezal y la cuchilla de láminas están sucios.

- ▶ Limpie el cabezal de corte. Si el problema no se soluciona, cambie la hoja de corte y la cuchilla de láminas.

Causa: La hoja de corte y la cuchilla de láminas están sucios.

- ▶ Cambie la hoja de corte y la cuchilla de láminas.

### Lesiones cutáneas

Causa: Hoja de corte dañada.

- ▶ Compruebe si se ha dañado la hoja de corte durante el uso y, en su caso, sustituya el cabezal.

### El indicador de control de carga no se ilumina

Causa: la conexión del aparato está sucia.

- ▶ Limpie la conexión.

Causa: Suministro eléctrico defectuoso.

- ▶ Asegúrese de que el enchufe de red del aparato hace buen contacto en la toma de corriente.
- ▶ Compruebe que el cable de red no está dañado.

Si no ha podido solucionar el problema con estas indicaciones, diríjase a nuestro Departamento de atención al cliente. No intente nunca reparar el aparato por su cuenta.

## Eliminación de residuos



### ¡Atención! Daños medioambientales en caso de eliminación indebida.

- ▶ Descargar las baterías antes de eliminarlas.
- ▶ Con una eliminación de residuos adecuada se protege el medio ambiente y se evitan posibles efectos perjudiciales para la salud y el entorno.

Deseche el aparato de conformidad con las disposiciones legales aplicables.

### Información sobre la eliminación de aparatos eléctricos y electrónicos en la Comunidad Europea:



Dentro de la Comunidad Europea la eliminación de aparatos eléctricos y electrónicos se encuentra regulada por las disposiciones legales de cada país, basadas todas ellas en la directiva de la UE 2012/19/CE sobre residuos de aparatos eléctricos y electrónicos (RAEE). El aparato no se puede, por tanto, desechar junto con la basura doméstica. El aparato se puede depositar sin coste alguno en un punto de recogida o de reciclaje municipal. El envase del producto está fabricado con materiales reciclables. Elimínelo de forma respetuosa con el medio ambiente en un punto de reciclaje.

## Indicações gerais de segurança



**Leia e respeite todas as indicações de segurança e guarde-as!**

### Utilização correta

- Utilizar máquinas de barbear exclusivamente para barbear barba humana.
- Este aparelho é construído para uso em áreas não comerciais.

### Requisitos ao utilizador

- Leia o manual de instruções todo antes da primeira colocação em serviço e familiarize-se com o aparelho.
- Este aparelho não deve ser utilizado por pessoas (incluindo crianças) com capacidades físicas, sensoriais ou psíquicas reduzidas ou que não tenham experiência e conhecimentos suficientes, exceto se forem supervisionadas por uma pessoa ou se esta pessoa as ensinar a utilizar o aparelho, sendo responsável pela sua segurança. As crianças devem ser supervisionadas de modo a garantir que não brincam com o aparelho.
- Apenas para mercados europeus:  
Este aparelho pode ser utilizado por crianças a partir dos 8 anos, bem como por pessoas com capacidades físicas, sensoriais ou psíquicas reduzidas ou que não tenham experiência e conhecimentos suficientes logo que estejam a ser supervisionadas ou tenham sido instruídas corretamente relativamente à utilização segura do aparelho e que tenham entendido os possíveis riscos provenientes. As crianças não podem brincar com o aparelho.  
As crianças não podem limpar nem fazer a manutenção de utilizador ao aparelho, a não ser que estejam a ser supervisionadas.
- Colocar o aparelho fora do alcance de animais e guardá-lo protegido contra influências atmosféricas.

### Riscos



**Perigo! Choque elétrico devido a danos no aparelho/cabo elétrico.**

- ▶ Não utilize o aparelho quando não funciona corretamente, está danificado ou tenha caído dentro de água.
- ▶ Nunca utilizar o aparelho com um cabo elétrico ou ficha de rede danificado(a).

- ▶ Para evitar perigos, as reparações devem ser realizadas exclusivamente pela assistência técnica autorizada ou por um electricista utilizando peças de substituição originais.



## **Perigo! Choque elétrico devido a infiltração de líquido.**

- ▶ Não manter este aparelho perto de banheiras, duches ou outros recipientes que possam conter água. Também não utilizar em locais com elevada humidade no ar.
- ▶ Após utilização do aparelho na casa de banho, a ficha de rede deve ser removida da tomada imediatamente, porque a proximidade da água representa perigo, mesmo se o aparelho estiver desligado.
- ▶ Colocar ou arrumar os aparelhos elétricos sempre de modo a que não possam cair dentro da água (por ex. lavatório).
- ▶ Nunca utilizar o aparelho com as mãos molhadas, bem como inserir e retirar a ficha de rede.
- ▶ Nunca tocar um aparelho elétrico que tenha caído dentro de água ligado à rede ou meter a mão na mesma. Retirar de imediato a ficha de rede.
- ▶ Antes de voltar a utilizar o aparelho, este deve ser verificado num centro de serviço.
- ▶ Utilizar e guardar o aparelho apenas em lugares secos.
- ▶ Como medida de segurança adicional aconselhamos a montagem de um dispositivo de proteção de correntes residuais (RCD) com um valor de corrente de atuação não superior a 30 mA no circuito elétrico. Consulte o seu electricista.



## **Perigo de explosão!**

- ▶ Nunca tentar substituir as baterias.
- ▶ As baterias apenas podem ser substituídas, no centro de serviço, por tipos de baterias autorizados pelo fabricante.
- ▶ Não colocar o aparelho por longos períodos de tempo a temperaturas inferiores a 0 °C ou superiores a +40 °C. Evite irradiação solar direta.
- ▶ Nunca utilizar o aparelho em zonas com elevadas concentrações de produtos aerossóis (sprays) ou que tenha sido libertado oxigénio.



## **Perigo! Inflamável!**

- ▶ Nunca pulverizar o aparelho com produtos aerossóis (spray) identificados como inflamáveis.



## **Aviso! Ferimentos devido a um manuseio incorreto.**

- ▶ Nunca utilize o aparelho com a película cortante danificada.

**Cuidado! Danos causados por um manuseio incorreto.**

- ▶ Utilize o aparelho exclusivamente com a tensão indicada na placa de identificação.
- ▶ Utilize exclusivamente acessórios recomendados pelo fabricante.
- ▶ Para carregar o aparelho utilizar apenas o cabo elétrico incluído no volume de fornecimento. Substituir os cabos elétricos danificados apenas por peças de substituição originais, que podem ser adquiridas através do nosso centro de serviço.
- ▶ Nunca inserir ou deixar cair objetos nas aberturas do aparelho.
- ▶ Não transportar o aparelho pelo cabo de rede e para retirá-lo da rede elétrica puxar sempre pela ficha e não pelo cabo ou aparelho.
- ▶ Manter o cabo elétrico e o aparelho afastados de superfícies quentes.
- ▶ Não guardar ou carregar o aparelho com o cabo elétrico torcido ou dobrado.

## Indicações gerais para o utilizador

### Informações sobre a utilização das indicações de segurança e o manual de instruções

- ▶ Para além deste manual de instruções, observe o manual de instruções separado, as indicações de segurança, assim como, todas as folhas informativas fornecidas.
- ▶ Antes de efectuar a primeira colocação em funcionamento do aparelho, as indicações de segurança e o manual de utilização devem ser lidos e compreendidos por completo.
- ▶ Considerar as indicações de segurança e o manual de utilização como parte integrante do produto e guarde-os bem num local de fácil acesso.
- ▶ Entregar as indicações de segurança e este manual de utilização na entrega do aparelho a terceiros.

### Explicação dos símbolos e das indicações

Os seguintes símbolos e palavras de sinalização são utilizados neste manual de instruções, no aparelho ou na embalagem.



#### PERIGO

Perigo devido a choque elétrico com possível consequência de ferimento grave ou morte.



#### PERIGO

Perigo de explosão com possível consequência de ferimento grave ou morte.



#### PERIGO

Perigo devido a utilização de substâncias inflamáveis. Devido à formação de incêndio são possíveis ferimentos graves ou a morte como consequência.



#### AVISO

Aviso de um possível ferimento ou risco para a saúde.



#### ATENÇÃO

Indicação para o perigo de danos materiais.



Indicação com informações úteis e sugestões.

- ▶ É lhe solicitada uma ação.
1. Efetuar essas ações na sequência descrita.
  - 2.
  - 3.

## Descrição do produto

### Designação das peças (fig. 1)

- A Tampa protetora
- B Película cortante
- C Cabeça de barbear com película cortante
- D Lâmina de lamelas
- E Interruptor de ligar/desligar
- F Indicador do carregamento
- G Tomada do aparelho
- H Cabo elétrico com ficha pequena

### Dados técnicos

Acionamento:	Motor DC
Tensão de serviço:	220 – 230 VAC / 50/60 Hz
Consumo de energia:	máx. 3 W
Bateria:	Bateria NiMH
Tempo de carga da bateria:	aprox. 8 horas
Tempo de funcionamento da bateria:	até 45 minutos
Dimensões (L x A x P):	46 x 100 x 20 mm
Peso:	aprox. 90 g
Nível de emissão sonora:	máx. 63 dB(A) @ 25 cm
Vibração:	< 2,5 m/s <sup>2</sup>
Condições de funcionamento	
Ambiente:	0°C – +40°C

O aparelho está isolado e protegido contra interferências. Cumpre os requisitos da diretiva UE de compatibilidade eletromagnética 2014/30/UE e da diretiva de baixa tensão 2014/35/UE.

## Operação

### Preparação

-  Guarde o material da embalagem para um armazenamento ou transporte posterior seguro.



- ▶ Verifique a integridade do volume de fornecimento.
- ▶ Verifique todos as peças quanto a possíveis danos de transporte.

### Segurança

#### **Cuidado! Danos causados por alimentação de tensão errada.**



- ▶ Utilize o aparelho exclusivamente com a tensão indicada na placa de identificação.

### Carregar a bateria

1. Desligar o aparelho com o interruptor de ligar e desligar (Fig. 3 ).
2. Inserir a ficha de ligação para pequenos eletrodomésticos na tomada do aparelho (Fig. 2 ).
3. Encaixe a ficha de rede na tomada de rede (fig. 2 ). O processo do carregamento inicia.

-  · Durante o processo de carregamento o indicador de carregamento acende a verde.
- Para garantir uma vida útil mais longa do acumulador, este deve estar completamente descarregado antes de ser novamente carregado.

### Funcionamento com a bateria

1. Ligar o aparelho com o interruptor de ligar e desligar e depois desligue-o (Fig. 3 /) após utilização.

## Utilização

### Barbear com película

1. Retire a tampa protetora.
2. Ligar o aparelho com o interruptor ligar/desligar (fig. 3 ).
3. Exercendo uma ligeira pressão, conduza a máquina de barbear perpendicularmente em relação à superfície da pelo, no sentido contrário ao crescimento da barba (Fig. 9). Ao mesmo tempo, estique a pele com a mão livre para que os pelos da barba fiquem em pé.

#### **Cuidado! Danos causados por operação errada.**

- ▶ Evite exercer muita pressão sobre a película cortante, visto poder resultar numa quebra da mesma.
4. Desligue o aparelho com o interruptor de ligar/desligar após utilização (fig. 3 ).
  5. Volte a colocar a tampa protetora.

## Conservação



#### **Aviso! Ferimentos e danos devido a um manuseio incorreto.**

- ▶ Desligar o aparelho antes de iniciar os trabalhos de limpeza e de manutenção e separá-lo da alimentação de corrente.

## Limpeza e conservação



#### **Perigo! Choque elétrico devido a infiltração de líquido.**

- ▶ Não mergulhe o aparelho na água!
- ▶ Não deixe entrar líquidos para o interior do aparelho.



#### **Cuidado! Danos devido a químicos agressivos.**

- Químicos agressivos podem danificar o aparelho e os acessórios.
- ▶ Não utilize dissolventes ou produtos de limpeza agressivos.

#### **Cuidado! Danos devido a limpeza errada da película cortante.**

- Nunca limpe a película cortante com a escova de limpeza, pois a a película cortante pode ficar danificada.
- ▶ Bata a cabeça de corte com a película cortante sobre uma superfície plana e sobre os pelos para fora da mesma.



- Os acessórios e as peças de substituição estão à venda no seu comerciante ou nos nossos centros de serviço.

- ▶ Retire a cabeça de corte do cãter (Fig. 4). Bata a cabeça de corte com a película cortante sobre uma superfície plana e sobre os cabelos para fora da mesma. Remova com a escova de limpeza os restos de cabelos da lâmina de lamelas.
- ▶ Limpe o aparelho com um pano macio e eventualmente ligeiramente húmido.
- ▶ Depois da limpeza coloque a tampa protetora.



- Caso, após um tempo de utilização longo e apesar de uma limpeza regular, a eficácia do corte diminuir, a lâmina de lamelas e a película cortante devem ser substituídas.

## Substituição da lâmina de lamelas e da película cortante

1. Remova a tampa protetora da cabeça de corte.
2. Retire a cabeça de corte da película cortante (Fig. 4).
3. Retire a película cortante da cabeça de corte (Fig. 6).



### Cuidado! Danos devido a manuseio errado da película cortante.

- ▶ Segue a película cortante nova de lado.
  - ▶ A película cortante apenas pode ser torcida e não dobrada.
4. Empurre a película cortante até ao batente na cabeça de corte (fig. 7).
  5. Segure a lâmina de lamelas de lado e solte-a cuidadosamente do suporte (fig. 8Ⓐ).
  6. Coloque a nova lâmina de lamelas no suporte e pressione-a no suporte (fig. 8Ⓑ).
  7. Volte a colocar a cabeça de corte com a película cortante. Deixe a cabeça de corte encaixar.
  8. Volte a colocar a tampa protetora na cabeça de corte.

## Resolução do problema

### A máquina de barbear não corta bem ou puxa

Causa: A cabeça de corte e a lâmina de lamelas estão sujas.

- ▶ Limpe a cabeça de corte. Se isto não resolver o problema, substitua a película cortante e a lâmina de lamelas.

Causa: A película cortante e a lâmina de lamelas têm desgaste.

- ▶ Substitua a película cortante e a lâmina de lamelas.

### Ferimentos na pele

Causa: Película cortante danificada.

- ▶ Verifique, se durante a utilização foi danificada a película cortante e, se necessário, substitua a película cortante.

### O indicador do carregamento não acende

Causa: Tomada do aparelho está suja.

- ▶ Limpe a tomada do aparelho.

Causa: Alimentação de corrente com defeito.

- ▶ Certifique-se que os contactos entre a ficha de rede e tomada estejam impecáveis.
- ▶ Verificar o cabo elétrico quanto a possíveis danos.

Se não conseguir resolver o problema com estas indicações, dirija-se ao nosso centro de serviço. Nunca tente reparar o aparelho por iniciativa própria!

## Eliminação



### Atenção! Danos ambientais em caso de uma eliminação incorrecta.

- ▶ Descarregar as baterias antes da eliminação!
- ▶ A eliminação correcta ajuda o meio ambiente e evita possíveis efeitos prejudiciais para o ser humano e para o meio ambiente.

Observar as respectivas normas legais em caso de eliminação do aparelho.

### Informação para a eliminação de aparelhos eléctricos e electrónicos na Comunidade Europeia:



Dentro da Comunidade Europeia são indicadas as regras nacionais relativas à eliminação de aparelhos eléctricos, que se baseiam na directiva UE 2012/19/CE sobre aparelhos fim de vida electrónicos (WEEE). O aparelho não deve ser eliminado juntamente com o lixo doméstico. O aparelho pode ser entregue gratuitamente em centros de recolha ou ecocentros. A embalagem do produto é composta por materiais recicláveis. Elimine-os ecologicamente e entregue-os para reciclagem.



## Algemene veiligheidsaanwijzingen



**Lees deze veiligheidsaanwijzingen door, volg ze op en bewaar ze!**

### Beoogd gebruik

- Gebruik het scheerapparaat uitsluitend voor het scheren van baardhaar bij mensen.
- Dit apparaat is geconstrueerd voor gebruik in niet-commerciële omgevingen.

### Eisen waaraan de gebruiker moet voldoen

- Lees voor de eerste ingebruikname de gebruiksaanwijzing volledig door en maak uzelf vertrouwd met het apparaat.
- Dit apparaat is niet bestemd voor gebruik door personen (inclusief kinderen) met beperkte lichamelijke, zintuiglijke of mentale vaardigheden of met onvoldoende ervaring of kennis, tenzij zij bij het gebruik van het apparaat onder toezicht staan van of geïnstrueerd zijn door een persoon die verantwoordelijk is voor hun veiligheid. Zie erop toe dat kinderen niet met het apparaat spelen.
- Uitsluitend voor Europese markten:  
Dit apparaat kan gebruikt worden door kinderen vanaf 8 jaar en door personen met verminderde lichamelijke, zintuiglijke of geestelijke vermogens of gebrek aan ervaring en/of kennis, wanneer zij gesurveilleerd worden of zij instructies met betrekking tot een veilig gebruik van het apparaat gekregen hebben en zij de daaruit resulterende gevaren begrijpen. Kinderen mogen niet met het apparaat spelen.  
Reiniging en gebruikersonderhoud mogen niet door kinderen uitgevoerd worden, hetzij dat zij gesurveilleerd worden.
- Bewaar het apparaat op een plek buiten het bereik van dieren, waar het beschermd is tegen weersinvloeden.

### Gevaren



**Gevaar! Elektrische schokken door schade aan het apparaat / netsnoer.**

- ▶ Gebruik het apparaat niet wanneer het niet correct functioneert, wanneer het beschadigd is of wanneer het in het water is gevallen.
- ▶ Gebruik het apparaat nooit met een beschadigd snoer of een beschadigde stekker.

- ▶ Om gevaren te voorkomen mogen reparaties uitsluitend door een bevoegd servicecenter of een gediplomeerd elektrotechnicus worden uitgevoerd en mogen uitsluitend originele vervangingsonderdelen worden gebruikt.



## **Gevaar! Elektrische schok door binnendringend vocht.**

- ▶ Gebruik dit apparaat niet in de buurt van ligbaden, douchebakken of andere reservoirs die met water gevuld zijn. Gebruik het evenmin op plaatsen met een hoge luchtvochtigheid.
- ▶ Wanneer het apparaat in een badkamer wordt gebruikt, dient na het gebruik meteen de stekker uit het stopcontact te worden getrokken, omdat water in de buurt gevaar kan opleveren, ook wanneer het apparaat is uitgeschakeld.
- ▶ Elektrische apparatuur moet steeds zo worden weggelegd resp. bewaard dat deze niet in het water (bijv. wasbak) kan vallen.
- ▶ Gebruik het apparaat niet met vochtige handen en raak de stekker niet met vochtige handen aan.
- ▶ Raak een elektrisch apparaat dat op het stroomnet is aangesloten en in het water is gevallen in geen geval aan en raak het water niet aan. Trek meteen de stekker uit het stopcontact.
- ▶ Laat het apparaat voorafgaand aan een hernieuwde ingebruikname door een servicecenter controleren.
- ▶ Gebruik en bewaar het apparaat alleen in droge ruimten.
- ▶ Als extra veiligheidsmaatregel wordt de inbouw van een gekeurde foutstroombeveiligingsinrichting (RCD) met een ingestelde bekrachtigingsstroom van niet meer dan 30 mA in de stroomkring aanbevolen. Vraag uw elektro-instalateur om advies.



## **Explosiegevaar!**

- ▶ Probeer nooit zelf de accu's te vervangen.
- ▶ Accu's mogen alleen tegen de door de fabrikant vrijgegeven types worden vervangen in het servicecentrum.
- ▶ Stel het apparaat niet langdurig bloot aan temperaturen die lager zijn dan 0 °C of hoger dan +40 °C. Voorkom blootstelling aan direct zonlicht.
- ▶ Gebruik het apparaat nooit in omgevingen waarin zich een zeer hoge concentratie aerosolproducten (sprays) bevindt of waarin zuurstof vrijkomt.



## **Gevaar! Ontvlambaar!**

- ▶ Spuit het apparaat nooit in met aerosolproducten (sprays) die als ontvlambaar zijn gekenmerkt.

**Waarschuwing! Letsel door ondeskundige omgang.**

- ▶ Gebruik het apparaat nooit met een beschadigd scheerblad.

**Voorzichtig! Schade door ondeskundige omgang.**

- ▶ Gebruik het apparaat uitsluitend met de op het typeplaatje aangegeven spanning.
- ▶ Gebruik alleen de door de fabrikant geadviseerde accessoires.
- ▶ Laad het apparaat uitsluitend op met het bijgeleverde netsnoer. Vervang defecte netsnoeren uitsluitend door originele reserveonderdelen. Deze zijn verkrijgbaar via onze servicecenters.
- ▶ Steek nooit voorwerpen in de openingen van het apparaat en laat deze er evenmin invallen.
- ▶ Draag het apparaat niet aan het netsnoer en trek om het van het stroomnet te scheiden altijd aan de stekker en niet aan de kabel of aan het apparaat.
- ▶ Het netsnoer en het apparaat moeten uit de buurt van hete oppervlakken worden gehouden.
- ▶ Het apparaat mag niet met een verdraaid of geknikt snoer worden opgeladen of bewaard.

## Algemene gebruikersinstructies

### Informatie over het gebruik van de veiligheidsaanwijzingen en de gebruiksaanwijzing

- ▶ U moet u naast deze gebruiksaanwijzing ook aan de apart meegeleverde gebruiksaanwijzing, de veiligheidsaanwijzingen en alle instructies houden.
- ▶ U moet de veiligheidsaanwijzingen en de gebruiksaanwijzing volledig gelezen en begrepen hebben alvorens het apparaat de eerste keer te gebruiken.
- ▶ Beschouw de veiligheidsaanwijzingen en de gebruiksaanwijzing als deel van het product en bewaar ze zodanig dat u ze snel kunt raadplegen.
- ▶ Geef de veiligheidsaanwijzingen en de gebruiksaanwijzing mee als u het apparaat aan derden doorgeeft.

### Verklaring van symbolen en aanwijzingen

De volgende symbolen en signaalwoorden worden in deze gebruiksaanwijzing, op het apparaat of op de verpakking gebruikt.



#### GEVAAR

Gevaar door elektrische schokken met mogelijk zwaar lichamelijk of dodelijk letsel als gevolg.



#### GEVAAR

Explosiegevaar met mogelijk zwaar lichamelijk of dodelijk letsel als gevolg.



#### GEVAAR

Gevaar door gebruik van ontvlambare stoffen. Door brandontwikkeling mogelijk zwaar lichamelijk letsel of dodelijk letsel als gevolg.



#### WAARSCHUWING

Waarschuwing voor mogelijk lichamelijk letsel of een gezondheidsrisico.



#### VOORZICHTIG

Let op het gevaar van materiële schade.



Aanwijzing met nuttige informatie en tips.

- ▶ U wordt gevraagd een handeling te verrichten.

1. Voer de desbetreffende handelingen in de beschreven volgorde uit.
- 2.
- 3.

## Productomschrijving

### Benaming van de onderdelen (afb. 1)

- A** Beschermkap
- B** Scheerblad
- C** Scheerkop met scheerblad
- D** Messenkop
- E** Aan-/uitschakelaar
- F** Laadcontrole-indicator
- G** Apparaatbus
- H** Snoer met stekker voor kleine apparaten

### Technische gegevens

Motor:	DC-motor
Netspanning:	220 – 230 VAC / 50/60 Hz
Vermogensopname:	max. 3 W
Accu:	NiMH-accu
Laadtijd accu:	ca. 8 uur
Gebruiksduur op accu:	maximaal 45 minuten
Afmetingen (B x H x D):	46 x 100 x 20 mm
Gewicht:	ca. 90 g
Emissiegeluidsdrukniveau:	max. 63 dB(A) @ 25 cm
Trillingen:	< 2,5 m/s <sup>2</sup>
Bedrijfsfactoren	
Omgeving:	0°C – +40°C

Dit apparaat is dubbel geïsoleerd en ontstoord. Het apparaat voldoet aan de EU-richtlijn voor elektromagnetische compatibiliteit 2014/30/EU en aan de laagspanningsrichtlijn 2014/35/EU.

## Gebruik

### Vorbereiding

-  Bewaar het verpakkingsmateriaal om het apparaat later veilig te kunnen opbergen en vervoeren.

- ▶ Controleer of de levering compleet is.
- ▶ Controleer alle onderdelen op eventuele transportschade.

### Veiligheid



#### **Voorzichtig! Schade door onjuiste voedingspanning.**

- ▶ Gebruik het apparaat uitsluitend met de op het typeplaatje aangegeven spanning.

### De accu opladen

1. Schakel het apparaat uit met de aan-/uitschakelaar (afb. 3 ⊕).
2. Steek de stekker voor kleine apparaten in de apparaatbus (afb. 2 ⊕).
3. Steek de netstekker in het stopcontact (afb. 2 ⊕). Het laadproces begint.



- Tijdens het opladen brandt de oplaadcontrole-indicatie groen.
- Om een lange acculevensduur te garanderen, moeten accu's voordat ze worden bijgeladen altijd helemaal ontladen zijn.

### Accubedrijf

1. Gebruik de aan-/uitschakelaar om het apparaat in te schakelen en na het gebruik weer uit te schakelen (afb. 3 ⊕/⊙).

## Bediening

### Scheerblad

1. Verwijder de beschermkap.
2. Schakel het apparaat in met de aan-/uitschakelaar (afb. 3 ⊕).
3. Voer het scheerapparaat met lichte druk loodrecht op het huidoppervlak tegen de baardgroeirichting in (afb. 9). Span daarbij de huid met uw vrije hand zodat de baardstoppels zich oprichten.



#### **Voorzichtig! Schade door foute bediening.**

- ▶ Vermijd sterke druk op het scheerblad, omdat dit anders kan breken.

4. Gebruik de aan-/uitschakelaar om het apparaat na het gebruik weer uit te schakelen (Abb. 3 ⊕).
5. Plaats de beschermkap weer terug.

## Onderhoud



#### **Waarschuwing! Letsel en materiële schade door ondeskundige omgang.**

- ▶ Schakel het apparaat voor aanvang van alle reinigings- en onderhoudswerkzaamheden uit en scheid het van de stroomvoorziening.

### Reiniging en onderhoud



#### **Gevaar! Elektrische schok door binnendringend vocht.**

- ▶ Het apparaat mag niet in water worden ondergedompeld!
- ▶ Laat geen vloeistof in het apparaat binnendringen.



#### **Voorzichtig! Schade door agressieve chemicaliën.**

Agressieve chemicaliën kunnen schade toebrengen aan het apparaat en de accessoires.

- ▶ Gebruik geen oplos- of schuurmiddelen.

#### **Voorzichtig! Schade door verkeerde reiniging van het scheerblad.**

Reinig het scheerblad nooit met de reinigingsborstel, omdat het scheerblad beschadigd kan raken.

- ▶ Tik de scheerkop met het scheerblad op een plat oppervlak uit en blaas het haar eraf.



- Toebehoren en onderdelen kunt u via uw dealer of bij ons servicecenter bestellen.

- ▶ Neem de scheerkop van de behuizing af (afb. 4). Tik de scheerkop met het scheerblad op een plat oppervlak uit en blaas het haar eraf. Verwijder met de reinigingsborstel de haarresten van de messenkop (afb. 5).
- ▶ Neem het apparaat alleen met een zachte, eventueel licht vochtige doek af.
- ▶ Plaats na de reiniging de beschermkap terug.



- Wanneer na langere gebruiksduur ondanks regelmatige reiniging de scheercapaciteit afneemt, moeten messenkop en scheerblad worden vervangen.

## Vervanging van de messenkop en het scheerblad

1. Verwijder de beschermkap van de scheerkop.
2. Neem de scheerkop met het scheerblad eraf (afb. 4).
3. Trek het scheerblad uit de scheerkop (afb. 6).



### Voorzichtig! Schade door verkeerde omgang met het scheerblad.

- ▶ Pak het nieuwe scheerblad alleen aan de zijkant vast.
- ▶ Het scheerblad mag worden gebogen, maar niet worden geknikt.

4. Schuif het scheerblad tot aan de aanslag in de scheerkop (afb. 7).
5. Pak de messenkop aan de zijkant vast en maak hem voorzichtig los uit de houder (afb. 8ⓐ).
6. Plaats de nieuwe messenkop op de houder en druk het op de houder (afb. 8ⓑ).
7. Breng de scheerkop met het scheerblad weer aan. Let op dat de scheerkop zich vergrendelt.
8. Plaats de beschermkap weer terug op de scheerkop.

## Problemen oplossen

### Scheerapparaat scheert slecht of plukt aan het baardhaar

Oorzaak: De scheerkop en de messenkop zijn vervuild.

- ▶ Reinig de scheerkop. Blijft het probleem zich voordoen, vervang dan het scheerblad en de messenkop.

Oorzaak: Scheerblad en messenkop zijn versleten.

- ▶ Vervang het scheerblad en de messenkop.

### Huidletsel

Oorzaak: Beschadigd scheerblad.

- ▶ Controleer of het scheerblad tijdens het gebruik beschadigd is en vervang de scheerfolie zo nodig.

### Laadcontrole-indicatie brandt niet

Oorzaak: de apparaatbus is vuil.

- ▶ Reinig de apparaatbus.

Oorzaak: Defecte voeding.

- ▶ Controleer of de netstekker goed contact maakt met het stopcontact.
- ▶ Controleer het netsnoer op eventuele beschadiging.

Wanneer u het probleem met deze aanwijzingen niet kunt opheffen, kunt u contact opnemen met ons servicecenter. Probeer nooit zelf het apparaat te repareren!

## Afdanken



### Voorzichtig! Milieuschade door onjuiste manier van afdanken.

- ▶ Ontlaad accu's voordat u ze afdankt!
- ▶ Door het apparaat volgens de voorschriften af te voeren voorkomt u schadelijke gevolgen voor mens en milieu.

Volg de wettelijke voorschriften op, als u het apparaat aan het einde van de levensduur afdankt.

### Informatie over het afdanken van elektrische en elektronische apparaten in de EU:



Binnen de EU gelden er landelijke regels voor het afdanken van elektrische apparaten. Deze regels zijn gebaseerd op EU-richtlijn 2012/19/EG betreffende afgedankte elektrische en elektronische apparatuur (AEEA). Het apparaat mag daarom niet meer met de gemeentelijke vuilophalddienst worden meegegeven of als huisvuil worden afgedankt. U kunt het apparaat kosteloos bij de desbetreffende gemeentelijke inzamelpunten of recyclecentra inleveren. De productverpakking bestaat uit recyclebare materialen. Voer deze volgens de milieuvoorschriften af voor verdere verwerking en recycling.

## Generelle sikkerhedsanvisninger



**Læs og overhold alle sikkerhedsanvisningerne, og opbevar dem godt!**

### Bestemmelsesmæssig anvendelse

- Brug kun barbermaskinen til barbering af menneske-skægghår.
- Dette produkt er ikke konstrueret til brug inden for erhvervsmæssige områder.

### Krav til brugeren

- Læs betjeningsvejledningen helt igennem før første brug, og lær produktet at kende.
- Dette produkt er ikke beregnet til brug for personer (inklusive børn) med reducerede fysiske, sensoriske eller psykiske evner, eller personer som har mangel på erfaringer og viden, medmindre de er under opsyn eller får anvisninger i brug af produktet af en person, som er ansvarlig for sikkerheden. Hold øje med børn, så det sikres, at de ikke leger med produktet.
- Kun til de europæiske markeder:  
Dette produkt kan bruges af børn fra 8 år samt af personer med reducerede fysiske, sensoriske og mentale evner eller mangel på erfaring og/eller viden, hvis de er under opsyn eller er oplært i sikker brug af produktet og har forstået farerne, som kan opstå i forbindelse med anvendelse af det. Børn må ikke lege med produktet.  
Rengøring og brugervedligeholdelse må ikke udføres af børn, medmindre de er under opsyn.
- Læg produktet, så det ikke ligger i nærheden af dyr og ikke kan udsættes for vejrets påvirkning.

### Farer



**Fare! Strømstød på grund af skader på produktet/ledningen.**

- ▶ Produktet må ikke bruges, hvis det har dårlig funktion, hvis det er i stykker, eller hvis det har været faldet ned i vand.
- ▶ Produktet må aldrig anvendes, hvis ledningen eller stikket er defekt.
- ▶ For at undgå fare må reparationer udelukkende udføres af et autoriseret servicecenter eller af en fagmand med uddannelse inden for elektroteknik, og der må kun anvendes originale reservedele.

**Fare! Strømstød på grund af indtrængende væsker.**

- ▶ Dette produkt må ikke bruges i nærheden af badekar, brusebade eller beholdere, der indeholder vand. Det må heller ikke bruges på steder med høj luftfugtighed.
- ▶ Ved anvendelse af produktet på badeværelset skal stikket straks trækkes ud efter brug, da vand i nærheden udgør en fare, selv om produktet er slukket.
- ▶ Læg eller opbevar altid elapparater, så de ikke kan falde ned i vand (f.eks. en vaskekumme).
- ▶ Brug aldrig produktet med fugtige hænder, eller når stikket sættes ind og tages ud.
- ▶ Rør aldrig ved produktet, hvis det falder ned i vand og er sluttet til strømnettet, og rør heller ikke ved vandet. Træk straks stikket ud af kontakten.
- ▶ Lad servicecenteret kontrollere produktet, før det startes igen.
- ▶ Produktet må kun bruges og opbevares i tørre rum.
- ▶ Som ekstra sikkerhedsforanstaltning anbefales installation af et godkendt fejlstrømsrelæ (RCD) med en dimensioneret udløsestrøm på maksimalt 30 mA i strømkredsen. Spørg el-installatøren til råds.

**Eksplisionsfare!**

- ▶ Prøv ikke selv på at udskifte akkuer.
- ▶ Akkuer må kun udskiftes i servicecenteret med typer, som er frigivet af producenten.
- ▶ Udsæt ikke produktet for temperaturer under 0 °C eller over +40 °C i længere tid. Undgå direkte sollys.
- ▶ Brug aldrig produktet i omgivelser, hvor der er høj koncentration af aerosol-(spray-) produkter, eller hvor der frigøres ilt.

**Fare! Antændeligt!**

- ▶ Spray aldrig produktet med aerosol-(spray-) produkter, som er mærket som antændelige.

**Advarsel! Personskader på grund af forkert brug.**

- ▶ Brug aldrig produktet med beskadiget skæresæt.

**Forsigtig! Skader på grund af forkert brug.**

- ▶ Brug udelukkende produktet med spændingen, som er angivet på typeskiltet.
- ▶ Brug udelukkende tilbehør, som anbefales af producenten.
- ▶ Brug udelukkende ledningen, som er del af de leverede dele, ved opladning af produktet. Udskift kun defekte ledninger med originale reservedele, som kan bestilles hos vores servicecenter.



- ▶ Stik aldrig genstande ind i produktets åbninger, og lad ikke genstande falde ned i dem.
- ▶ Bær ikke produktet i strømledningen, og hold altid i stikket og ikke i ledningen eller produktet, når det afbrydes fra strømnettet.
- ▶ Hold ledningen og produktet på afstand af varme overflader.
- ▶ Oplad eller opbevar ikke produktet med drejet eller knækket ledning.

## Generelle brugeranvisninger

### Informationer til brug af sikkerhedsanvisningerne og brugsanvisningen

- ▶ Læs også sikkerhedsanvisningerne i den separate brugsanvisning samt alle medfølgende informationsark som supplement til denne brugsanvisning.
- ▶ For produktet bruges første gang, skal sikkerhedsanvisningerne og brugsanvisningen læses og forstås fuldstændigt.
- ▶ Betragt sikkerhedsanvisningerne og brugsanvisningen som en del af produktet, og opbevar den sikkert og inden for rækkevidde.
- ▶ Vedlæg sikkerhedsanvisningerne og brugsanvisningen, hvis produktet gives videre til andre.

### Symbol- og infoerklæring

De følgende symboler og signalord anvendes i denne betjeningsvejledning på produktet eller på emballagen.



#### FARE

Fare for strømstød med mulige alvorlige kvæstelser af kroppen eller med døden som følge.



#### FARE

Eksplodingsfare med mulige alvorlige kvæstelser af kroppen eller med døden som følge.



#### FARE

Fare på grund af anvendelse af antændelige stoffer. Mulige alvorlige kvæstelser af kroppen eller med døden som følge på grund af brand.



#### ADVARSEL

Advarsel mod mulige kvæstelser af kroppen eller sundhedsmæssig risiko.



#### FORSIGTIG

Henvisning til fare for materielle skader.



Henvisning til nyttige informationer og tips.

- ▶ Du opfordres til at udføre en handling.
1. Udfør disse handlinger i den beskrevne rækkefølge.
  - 2.
  - 3.

## Produktbeskrivelse

### Delenes betegnelse (fig. 1)

- A Beskyttelseshætte
- B Skærefolie
- C Skærehoved med skærefolie
- D Lamelkniv
- E Tænd-/slukknop
- F Ladekontrolindikator
- G Maskinstik
- H Ledning med stik til små apparater

### Tekniske data

Drev:	DC-motor
Driftsspænding:	220 – 230 VAC / 50/60 Hz
Strømforbrug:	maks. 3 W
Akku:	NiMH-akku
Opladningstid for akku:	ca. 8 timer
Driftstid akku:	op til 45 minutter
Mål (B x H x D):	46 x 100 x 20 mm
Vægt:	ca. 90 g
Emissionslydtryksniveau:	maks. 63 dB(A) @ 25 cm
Vibration:	< 2,5 m/s <sup>2</sup>
Driftsbetingelser	
Omgivelser:	0°C – +40°C

Maskinen er beskyttelsesisoleret og radiostøjdæmpet. Den opfylder kravene i EU-direktivet elektromagnetisk kompatibilitet 2014/30/EU og lavspændingsdirektivet 2014/35/EU.

## Brug

### Forberedelse

- Opbevar emballagen, så maskinen kan opbevares eller transporteres korrekt.

- ▶ Kontrollér, at alle dele er leveret med.
- ▶ Kontrollér delene for eventuelle transportskader.

### Sikkerhed



#### Forsigtig! Skader på grund af forkert spændingsforsyning.

- ▶ Brug udelukkende maskinen med spændingen, som er angivet på typeskiltet.

### Opladning af akku

1. Sluk for maskinen med tænd-/slukknappen (fig. 3Ⓞ).
2. Sæt stikket til små apparater ind i indgangen på maskinen (fig. 2ⓐ).
3. Sæt strømstikket i stikkontakten (fig. 2Ⓞ). Opladningen begynder.



- Under opladningen lyser ladekontrolindikatoren grønt.
- For at sikre, at akkubatteriet har lang levetid, skal det være helt afladet, før det oplades igen.

### Akku-drift

1. Tænd for maskinen med tænd-/slukknappen og sluk den efter brug (fig. 3ⓐ/Ⓞ).

## Betjening

### Foliebarbering

1. Tag beskyttelseshætten af.
2. Tænd for maskinen på tænd-/slukknappen (fig. 3ⓐ).
3. Bevæg barbermaskinen med et let tryk lodret hen over huden mod skægveksten (fig. 9). Spænd samtidig huden ud med den frie hånd, så skægstubbene rejser sig.



#### Forsigtig! Skader på grund af forkert betjening.

- ▶ Undgå at trykke kraftigt på skærefolien, da det kan medføre, at folien går i stykker.

4. Sluk for produktet på tænd-/slukknappen (fig. 3Ⓞ) efter brug.
5. Sæt beskyttelseshætten på igen.

## Vedligeholdelse



#### Advarsel! Personskader og materielle skader på grund af forkert håndtering.

- ▶ Sluk for maskinen, før rengørings- eller vedligeholdelsesarbejdet startes, og afbryd den fra strømforsyningen.

### Rengøring og pleje



#### Fare! Strømstød på grund af indtrængende væsker.

- ▶ Læg ikke maskinen ned i vand!
- ▶ Lad ikke væske komme ind i det indvendige af maskinen.



#### Forsigtig! Skader på grund af aggressive kemikalier.

Aggressive kemikalier kan beskadige maskinen og tilbehøret.

- ▶ Brug ikke opløsnings- eller skuremidler.

#### Forsigtig! Skader på grund af forkert rengøring af skærefolien.

Rengør aldrig skærefolien med rensbørsten, da skærefolien kan beskadiges.

- ▶ Bank skærehovedet med skærefolien ud på en plan overflade, og pust hårene af.



- Tilbehør og reservedele kan bestilles hos forhandleren eller hos vores servicecenter.

- ▶ Tag skærehovedet af huset (fig. 4). Bank skærehovedet med skærefolien ud på en plan overflade, og pust hårene af. Fjern hårresterne fra lamelkniven med rensbørsten (fig. 5).
- ▶ Tør kun maskinen af med en blød, eventuelt let fugtet klud.
- ▶ Sæt beskyttelseshætten på igen efter rengøringen.



- Hvis barberingseffekten aftager efter længere tids brug trods regelmæssig rengøring og smøring, skal lamelkniven og skærefolien udskiftes.

### Udskiftning af lamelkniven og skærefolien

1. Fjern beskyttelseshætten fra skærehovedet.
2. Tag skærehovedet med skærefolien af (fig. 4).
3. Tag skærefolien ud af skærehovedet (fig. 6).



#### Forsigtig! Skader på grund af forkert håndtering af skærefolien.

- ▶ Hold kun på siden af den nye skærefolie.
- ▶ Skærefolien må kun bøjes - ikke knækkes.

4. Sæt skærefolien på skærehovedet indtil stop (fig. 7).
5. Hold på siden af lamelkniven, og løs den forsigtigt fra holderen (fig. 8ⓐ).
6. Sæt den nye lamelkniv på holderen, og tryk den på holderen (fig. 8ⓑ).
7. Sæt skærehovedet med skærefolien på igen. Lad skærehovedet gå i indgreb.
8. Sæt beskyttelseshætten på skærehovedet igen.

### Problemafhjælpning

#### Barbermaskinen barberer dårligt eller rykker

Årsag: Skærehovedet og lamelkniven er snavsede.

- ▶ Rengør skærehovedet. Hvis problemet ikke kan afhjælpes, skal skærefolien og lamelkniven udskiftes.

Årsag: Skærefolien og lamelkniven er slidte.

- ▶ Udskift skærefolien og lamelkniven.

#### Hudlæsioner

Årsag: Beskadiget skærefolie.

- ▶ Kontrollér, om skærefolien er blevet beskadiget ved brug, og udskift i så fald skærefolien.

#### Ladekontrolindikatoren lyser ikke

Årsag: Produktets indgangsstik er snavsset.

- ▶ Rengør produktets indgangsstik.

Årsag: Defekt strømforsyning.

- ▶ Kontrollér, at kontakten mellem strømstikket og stikkontakten er i orden.
- ▶ Kontrollér strømledningen for eventuelle skader.

Hvis du ikke kan afhjælpes problemet med disse anvisninger, bedes du henvende dig til vores servicecenter. Prøv aldrig selv på at reparere produktet!

### Bortskaffelse



#### Forsigtig! Miljøskader ved forkert bortskaffelse.

- ▶ Afład genopladelige batterier for bortskaffelse!
- ▶ Bortskaffelse efter reglerne gavner miljøet og forhindrer eventuelle skadelige følger for mennesker og miljø.

Overhold altid de gældende forskrifter i loven ved bortskaffelse af maskinen.

#### Informationer til bortskaffelse af elektriske og elektroniske maskiner i det europæiske fællesskab:



Inden for det Europæiske Fællesskab fastsættes bortskaffelsen af elektrisk drevne maskiner af nationale love, som er baseret på EU-direktivet 2012/19/EU om kasserede elektroniske maskiner (WEEE). Ifølge disse love må maskinen ikke bortskaffes sammen med det kommunale affald eller husholdningsaffaldet. Maskinen modtages gratis på de kommunale indsamlingssteder eller genbrugspladser. Produktets emballage består af genbrugsmaterialer. Bortskaf dem korrekt efter lovene og aflever det til genanvendelse.

Bruksanvisning  
Batteridrivnen rakapparat typ 3615

## Allmän säkerhetsinformation



**Läs och beakta all säkerhetsinformation och spara den för senare bruk!**

### Avsedd användning

- Rakapparaten får endast användas för rakning av skägg hos människor.
- Denna apparat är konstruerad för att användas till icke-professionellt bruk.

### Krav på användaren

- Läs hela bruksanvisningen innan apparaten används för första gången och bekanta dig med apparaten.
- Denna apparat är inte avsedd att användas av personer (även barn) med nedsatt fysisk, sensorisk eller mental förmåga eller av personer som inte är förtrogna med apparatens funktionssätt. Dessa personer får endast använda apparaten om de fått en detaljerad anvisning om apparatens funktion eller om de arbetar under uppsyn av en erfaren person som är ansvarig för deras säkerhet. Se till att inga barn kan komma åt apparaten för att leka med den.
- Endast för europeiska marknader:  
Denna produkt kan användas av barn som är minst 8 år och av personer med begränsad fysisk, sensorisk eller mental förmåga eller bristande erfarenhet och/eller kunskap om de hålls under uppsikt eller instruerats i hur produkten används på ett säkert sätt och inser vilka risker det innebär. Barn får inte leka med produkten.  
Apparaten får inte rengöras eller underhållas av barn, såvida de inte hålls under uppsikt.
- Apparaten ska förvaras utom räckhåll för djur och skyddas mot inverkan av väder och vind.

### Risker



**Fara! Elektrisk stöt till följd av skador på apparaten/nätkabeln.**

- ▶ Använd inte apparaten om den inte fungerar korrekt, om den är skadad eller om den har fallit i vatten.
- ▶ Använd aldrig apparaten om nätkabeln eller nätkontakten är skadad.
- ▶ För att undvika risker får reparationer endast utföras av ett auktoriserat servicecenter eller av en elektrotekniskt utbildad fackperson som använder reservdelar av originaltyp.

**Fara! Elektriska stötar på grund av inträngande vätska.**

- ▶ Denna apparat får inte användas nära badkar, dusch eller andra kärl som innehåller vatten. Den får inte heller användas i utrymmen med hög luftfuktighet.
- ▶ Om apparaten används i badrum, ska du genast dra ut stickkontakten ur vägguttaget efter bruk eftersom närheten till vatten utgör en risk, även när apparaten är avstängd.
- ▶ Elektriska apparater ska förvaras så att de inte kan falla i vatten (t.ex. i tvättställ).
- ▶ Använd aldrig apparaten och sätt inte heller in och dra inte ut nätkontakten med fuktiga händer.
- ▶ Vidrör aldrig och ta aldrig tag i en elektrisk apparat som har fallit i vatten medan den är ansluten till elnätet. Dra genast ut kontakten ur eluttaget.
- ▶ Låt ett servicecenter kontrollera apparaten innan den tas i drift igen.
- ▶ Apparaten får endast användas och förvaras i torra utrymmen.
- ▶ Som extra säkerhetsanordning rekommenderas att du har en godkänd jordfelsbrytare (RCD) installerad i elnätet som utlöses vid max. 30 mA. Be din elektriker om råd.

**Explosionsrisk!**

- ▶ Försök aldrig byta batterierna själv.
- ▶ Batterier får endast bytas ut mot godkända typer från tillverkaren i ett servicecenter.
- ▶ Utsätt inte apparaten för temperaturer under 0 °C eller över +40 °C under längre perioder. Undvik direkt solljus.
- ▶ Apparaten ska aldrig användas i miljöer med en hög koncentration av aerosoler eller sprejprodukter, eller där syre frigörs.

**Fara! Brandfarlig!**

- ▶ Spreja aldrig brandfarliga aerosoler eller sprejprodukter på apparaten.

**Varning! Personskador till följd av olämplig hantering.**

- ▶ Apparaten får aldrig användas om skärbladet är skadat.

**Försiktighet! Skador till följd av olämplig hantering.**

- ▶ Apparaten får endast användas med den spänning som anges på typskylten.
- ▶ Använd endast de tillbehör som tillverkaren rekommenderar.
- ▶ Använd endast nätkabeln som medföljer vid leveransen för att ladda upp apparaten. Byt endast ut defekta nätkablar mot originalreservdelar som kan beställas från vårt servicecenter.

- ▶ Stick aldrig in några föremål i apparatens öppningar och se till att inget kan falla in där.
- ▶ Bär aldrig apparaten i nätkabeln och håll alltid i kontakten när du drar ut kontakten från elnätet och inte i kabeln eller i själva apparaten.
- ▶ Håll nätkabeln och apparaten borta från heta ytor.
- ▶ Apparaten får inte laddas eller förvaras medan nätkabeln är vriden eller böjd.

## Allmänna råd till användaren

### Information för användning av säkerhetsanvisning och bruksanvisning

- ▶ Observera som komplement till denna bruksanvisning den separata bruksanvisningen för säkerhetsinformation samt alla medföljande informationsblad.
- ▶ Innan du tar apparaten i bruk första gången, måste du läsa igenom och förstå säkerhetsanvisningen och bruksanvisningen till fullo.
- ▶ Säkerhetsanvisning och bruksanvisning ska betraktas som en del av produkten och förvaras på en skyddad och tillgänglig plats.
- ▶ Säkerhetsanvisningen och bruksanvisningen ska medfölja apparaten om den överläts till en ny ägare.

### Förklaring av symboler och anvisningar

Följande symboler och signalord används i denna bruksanvisning, på apparaten eller på förpackningen.



#### FARA

Fara för elektrisk stöt som kan resultera i allvarliga personskador eller dödsfall.



#### FARA

Explosionsrisk som kan resultera i allvarliga personskador eller dödsfall.



#### FARA

Fara till följd av användning av brandfarliga ämnen. Eldsvåda som kan resultera i allvarliga personskador eller dödsfall.



#### VARNING

Varning för en fara som kan medföra personskador eller en hälsorisk.



#### FÖRSIKTIGHET

Informerar om risk för materiella skador.



Anvisning som innehåller nyttig information och tips.

- ▶ Innehåller en uppmaning att utföra en handling.

1. Genomför dessa handlingar i den turordning som anges.
- 2.
- 3.

## Produktbeskrivning

### Beskrivning av delarna (fig. 1)

- A Skyddskåpa
- B Skärblad
- C Skärhuvud med skärblad
- D Saxhuvud
- E Strömbrytare
- F Laddningssymbolen
- G Apparats uttag
- H Nätkabel med apparatkontakt

### Tekniska uppgifter

Drivning:	DC-motor
Driftspänning:	220 – 230 VAC / 50/60 Hz
Effektförbrukning:	max 3 W
Batteri:	NiMH-batteri
Batteriets laddningstid:	ca. 8 timmar
Batteriets driftslängd:	upp till 45 minuter
Mått (B x H x D):	46 x 100 x 20 mm
Vikt:	ca. 90 g
Ljudtrycksnivå:	max. 63 dB(A) vid 25 cm
Vibration:	< 2,5 m/s <sup>2</sup>
Driftvillkor	
Omgivning:	0°C – +40°C

Apparaten är skyddsisolerad och radioavstörd. Uppfyller kraven i EU-direktivet Elektromagnetisk kompatibilitet 2014/30/EU och i Lågspänningsdirektivet 2014/35/EU.



## Drift

### Föberedelse

- Spara förpackningsmaterialet för eventuell senare förvaring eller transport.

- ▶ Kontrollera att alla delar medföljer enheten vid leverans.
- ▶ Kontrollera delarna för att upptäcka eventuella transportskador.

### Säkerhet



#### **Försiktighet! Skador till följd av felaktig spänningsförsörjning.**

- ▶ Apparaten får endast användas med den spänning som anges på typskylten.

### Laddning av batterier

1. Slå av apparaten med strömbrytaren (fig. 3 ⊕).
2. Sätt apparatkontakten i apparatens uttag (fig. 2 ⊕).
3. Sätt nätkontakten i vägguttaget (fig. 2 ⊕). Laddningen startas.



- Under laddningen lyser laddningssymbolen grönt.
- För att förlänga batteriernas livslängd bör de alltid återuppladdas först när de är helt urladdade.

### Batteridrift

1. Använd strömbrytaren för att slå på apparaten och slå av apparaten efter användning (fig. 3 ⊕/⊖).

## Användning

### Bladrakning

1. Ta av skyddet.
2. Slå på apparaten med strömbrytaren (fig. 3 ⊕).
3. För apparaten med lätt tryck i rätt vinkel längs med ansiktet och raka genom att föra den mot skäggets växtriktning (fig. 9). Spänn samtidigt huden med den fria handen så att skäggstubben reser sig.



#### **Försiktig! Skador till följd av felaktig användning.**

- ▶ Undvika att trycka för kraftigt mot skärbladet, annars kan det brista.
4. Använd strömbrytaren för att slå av apparaten efter användning (fig. 3 ⊕).
  5. Sätt på skyddet igen.

## Underhåll



#### **Varning! Personskador och materiella skador till följd av olämpligt handhavande.**

- ▶ Stäng av apparaten innan rengörings- och underhållsarbeten påbörjas och koppla från strömförsörjningen.

### Rengöring och skötsel



#### **Fara! Elektriska stötar på grund av inträngande vätska.**

- ▶ Sänk inte ned apparaten i vatten!
- ▶ Låt ingen vätska tränga in i apparatens inre.



#### **Försiktig! Skador på grund av aggressiva kemikalier.**

- Aggressiva kemikalier kan skada apparaten och tillbehören.
- ▶ Använd inga lösningsmedel eller slipmedel.

#### **Försiktig! Skador på grund av felaktig rengöring av skärbladet.**

- Rengör aldrig skärbladet med rengöringsborsten eftersom skärbladet då kan skadas.
- ▶ Slå ur skärhuvudet med skärbladet på en slät yta och blås sedan av hårresterna.



- Tillbehör och utbytesdelar kan du köpa hos din återförsäljare eller från vårt servicecenter.

- ▶ Ta av skärhuvudet från huset (fig. 4). Slå ur skärhuvudet med skärbladet på en slät yta och blås sedan av hårresterna. Ta bort hår från saxhuvudet med rengöringsborsten (fig. 5).
- ▶ Rengör apparaten med en mjuk, eventuellt lätt fuktig trasa.
- ▶ Sätt på skyddet efter rengöringen.



- Om rakningsprestandan försämras efter en lång tids användning, trots regelbunden rengöring, måste saxhuvudet och skärbladet bytas ut.

### Byta ut saxhuvudet och skärbladet

1. Ta av skyddet från skärhuvudet.
2. Ta av skärhuvudet inkl. skärbladet (fig. 4).
3. Ta ut skärbladet ur skärhuvudet (fig. 6).



#### Försiktig! Skador på grund av felaktig hantering av skärbladet.

- ▶ Håll fast det nya skärbladet endast i sidan.
  - ▶ Skärbladet får endast böjas, inte vikas.
4. Skjut in skärbladet i skärhuvudet tills det tar emot (fig. 7).
  5. Ta tag i saxhuvudet på sidan och lossa den försiktigt ur hållaren (fig. 8Ⓜ).
  6. Sätt det nya saxhuvudet på hållaren och tryck fast den på hållaren (fig. 8Ⓜ).
  7. Sätt på skärhuvudet inkl. skärbladet igen. Låt skärhuvudet snäppa in.
  8. Sätt skyddet på skärhuvudet igen.

### Felsökning

#### Rakapparaten rakar dåligt eller rycker bort hår

Orsak: Skärhuvudet och saxhuvudet är smutsiga.

- ▶ Rengör skärhuvudet. Om problemet inte kan lösas ska skärbladet och saxhuvudet bytas ut.

Orsak: Skärbladet och saxhuvudet är slitna.

- ▶ Byt ut skärbladet och saxhuvudet.

#### Hudskador

Orsak: Skärbladet är skadat.

- ▶ Kontrollera om skärbladet har skadats under användning. Byt ut skärbladet vid behov.

#### Laddningssymbolen lyser inte

Orsak: Apparats uttag är smutsigt.

- ▶ Rengör apparats uttag.

Orsak: Fel i strömförsörjningen.

- ▶ Kontrollera att nätkontakten har god kontakt med vägguttaget.
- ▶ Kontrollera att nätkabeln inte är skadad.

Om det inte går att avhjälpa problemet med hjälp av denna information, kontakta vårt servicecenter. Försök aldrig att själv reparera apparaten.

### Kassering



#### Varning! Risk för miljöskador vid felaktig kassering.

- ▶ Ladda ur batteriet innan det kastas!
- ▶ En korrekt avfallshantering är viktig för miljön och förhindrar eventuella skadliga effekter på människa och miljö.

Följ de gällande lagstiftade föreskrifterna vid kassering av apparaten.

#### Information för kassering av elektriska och elektroniska apparater i den Europeiska gemenskapen:



I den Europeiska gemenskapen regleras villkoren för kassering av elektrisk utrustning i nationella regelverk, som bygger på EU-direktiv 2012/19/EG om elektronisk utrustning (WEEE). Enligt dessa får apparaten inte längre kasseras som hushållsopor. Apparaten omhändertas kostnadsfritt vid kommunala uppsamlingsstationer eller miljöstationer. Produktförpackningen består av återvinningsbara material. Kassera dessa på ett miljövänligt sätt och lämna in dem för återvinning.

## Generelle sikkerhetsinstruksjoner



**Les og følg alle sikkerhetsinstruksene og ta vare på dem!**

### Forskriftsmessig bruk

- Bruk barberapparatet utelukkende til barbering av skjeggghår fra mennesker.
- Dette apparatet er konstruert for bruk i ikke-yrkesmessig sammenheng.

### Krav til brukeren

- Les gjennom hele bruksanvisningen før du tar i bruk apparatet for første gang, og gjør deg fortrolig med apparatet.
- Dette apparatet er ikke beregnet på å brukes av personer (herunder også barn) med reduserte fysiske, sensoriske eller mentale evner, eller med manglende erfaring og kunnskaper, med mindre bruken skjer under tilsyn, eller dersom personene er blitt instruert i bruken av apparatet av en person som er ansvarlig for sikkerheten. Barn bør holdes under tilsyn, for å sikre at de ikke leker med apparatet.
- Kun for det europeiske markedet:  
Dette apparatet kan brukes av barn over 8 år og av personer med reduserte fysiske, sensoriske eller mentale evner eller mangel på erfaring og/eller kunnskaper, forutsatt at de blir overvåket eller instruert i sikker bruk av apparatet, og forutsatt at de har forstått risikoene som er forbundet med det. Barn må ikke leke med apparatet.  
Rengjøring og bruk/vedlikehold får ikke gjennomføres av barn, unntatt hvis de er under oppsyn.
- Du må legge fra deg apparatet utenfor dyrs rekkevidde og slik at det ikke er utsatt for vind og vær.

### Risikoer



**Fare! Fare for elektrisk støt ved skader på apparatet/nettkabelen.**

- ▶ Apparatet må ikke brukes hvis det ikke fungerer forskriftsmessig, hvis det er skadet, eller hvis det har falt ned i vann.
- ▶ Apparatet må aldri brukes når nettkabelen eller plugg er skadet.
- ▶ For å unngå risiko må reparasjoner kun utføres av et autorisert service-senter eller av en fagmann med elektroteknisk utdanning, og det skal kun brukes original-reservedeler.

**Fare! Elektrisk støt dersom det trenger væske inn i apparatet.**

- ▶ Dette apparatet skal ikke brukes i nærheten av badekar, dusjkar eller andre beholdere som inneholder vann. Det skal heller ikke brukes på steder med høy luftfuktighet.
- ▶ Hvis apparatet brukes på badet, må støpselet trekkes ut straks etter bruk, da vann i nærheten kan utgjøre en fare, selv om apparatet er slått av.
- ▶ Legg alltid fra deg hhv. oppbevar alltid elektriske apparater slik at de ikke kan falle ned i vann (f.eks. en utslagsvask).
- ▶ Du må aldri bruke apparatet eller koble nettpluggen til eller fra med fuktige hender.
- ▶ Du må ikke under noen omstendighet berøre et elektrisk apparat som har falt ned i vann mens det fortsatt er tilkoblet strøm. Man må heller ikke berøre vannet. Trekk øyeblikkelig ut nettpluggen.
- ▶ La apparatet kontrolleres på et servicesenter før det benyttes igjen.
- ▶ Apparatet skal kun brukes og oppbevares i tørre rom.
- ▶ Som ekstra sikkerhetsforanstaltning anbefales det å installere en godkjent feilstrøm-sikkerhetsinnretning (RCD) med målt utløserstrøm som ikke overskrider 30 mA i strømkretsen. Spør en elektriker om råd.

**Eksplisjonsfare!**

- ▶ Forsøk aldri å skifte ut batteriene selv.
- ▶ Batterier får kun byttes ut på Servicesenteret mot batterityper som er frigitt av produsenten.
- ▶ Apparatet må ikke utsettes for temperaturer under 0 °C eller over +40 °C i lengre perioder. Unngå at det utsettes for direkte sollys.
- ▶ Apparatet må aldri brukes i omgivelser hvor det finnes en høy konsentrasjon av aerosolprodukter (spray) eller hvor det frisettes oksygen.

**Fare! Brannfarlig!**

- ▶ Du må aldri spraye apparatet med aerosolprodukter (spray) som er merket som brannfarlig.

**Advarsel! Fare for personskader ved ukorrekt håndtering.**

- ▶ Bruk aldri apparatet når knivsettet er skadet.

**Forsiktig! Fare for skader ved ukorrekt håndtering.**

- ▶ Du må bare bruke apparatet med den spenning som er angitt på merkeplaten.
- ▶ Du må kun bruke det tilbehøret som produsenten har anbefalt.

- ▶ Til opplading av apparatet må kun ladeapparatet anvendes som er med i leveringsomfanget. Skift kun ut de defekte nettdelene med originale reservedeler som kan kjøpes via vårt servicesenter.
- ▶ Stikk aldri gjenstander inn i åpningene i apparatet eller la gjenstander falle inn i dem.
- ▶ Ikke bære apparatet i nettkabelen og dra alltid i pluggen og ikke i kabelen eller apparatet når du skal koble det fra strømnettet.
- ▶ Hold nettkabelen og apparatet på avstand fra varme overflater.
- ▶ Ikke lad opp eller oppbevar maskinen med vridd nettkabel eller nettkabel med knekk.

## Generelle instruksjoner for brukeren

### Informasjon om bruken av sikkerhetsinstruksene og bruksanvisningen

- ▶ I tillegg til denne bruksanvisningen må du følge den separate bruksanvisningen Sikkerhetsinstruksjer og alle merkeblader som fulgte med i leveringen.
- ▶ Før du tar maskinen i bruk for første gang, må du ha lest gjennom og forstått hele bruksanvisningen.
- ▶ Anse bruksanvisningen for å være en del av produktet, og oppbevar den på et trygt og lett tilgjengelig sted.
- ▶ Legg ved sikkerhetsinstruksene og bruksanvisningen dersom du gir apparatet videre til en annen person.

### Forklaring av symboler og merknader

Følgende symboler og signalord brukes i denne bruksanvisningen, på maskinen eller på emballasjen.



#### FARE

Fare på grunn av elektrisk støt, med mulig alvorlig personskade eller døden som følge.



#### FARE

Eksplisjonsfare, med mulig alvorlig personskade eller døden som følge.



#### FARE

Fare ved bruk av brannfarlige stoffer. Brann kan føre til alvorlig personskade eller død.



#### ADVARSEL

Advarsel mot mulige personskader eller helseisisiko.



#### FORSIKTIG

Henviing til risiko for materielle skader.



Merkeknad med nyttige opplysninger og tips.

- ▶ Du oppfordres til en handling.
1. Utfør disse handlingene i beskrevet rekkefølge.
  - 2.
  - 3.

## Produktbeskrivelse

### Betegnelser på delene (fig. 1)

- A Beskyttelseshette
- B Skjærefolie
- C Skjærehode med skjærefolie
- D Lamellkniv
- E PÅ/AV-bryter
- F Ladekontrollindikator
- G Apparatkontakt
- H Nettkabel med støpsel for småapparater

### Tekniske data

Drivenhet:	DC-motor
Driftspenning:	220 – 230 VAC / 50/60 Hz
Opptatt effekt:	maks. 3 W
Batteri:	NiMH-batteri
Ladetid batteri:	ca. 8 timer
Brukstid batteri:	inntil 45 minutter
Mål (B x H x D):	46 x 100 x 20 mm
Vekt:	ca. 90 g
Lydtrykknivå:	maks. 63 dB(A) @ 25 cm
Vibrasjoner:	< 2,5 m/s <sup>2</sup>
Driftsbetingelser	
Omgivelse:	0°C – +40°C

Apparatet er verneisoleret og radiostøydempet. Den oppfyller kravene i EU-direktivet om elektromagnetisk kompatibilitet 2014/30/EU og lavspenningsdirektivet 2014/35/EU.

## Bruk

### Forberedelser

- ⓘ Ta vare på emballeringsmaterialet med tanke på senere sikker oppbevaring eller transport.

- ▶ Kontroller at leveringen er komplett.
- ▶ Kontroller alle delene med tanke på eventuelle transportskader.

### Sikkerhet



#### **Forsiktig! Skader på grunn av feil spenningsforsyning.**

- ▶ Du må bare bruke apparatet med den spenning som er angitt på merkeplaten.

### Lade batteriet

1. Slå apparatet av med PÅ-/AV-bryteren (fig. 3 Ⓞ).
2. Stikk støpselet for små apparater inn i apparatkontakten (fig. 2 ⓐ).
3. Plugg strømpluggen inn i nettets stikkontakt (fig. 2 Ⓞ). Ladeprosessen begynner.



- Under ladeprosessen lyser ladekontrollindikatoren grønt.
- For å garantere at akkumulatorene får en lang levetid, bør disse være komplett utladet før de lades opp på nytt igjen.

### Batteridrift

1. Slå apparatet på og av med PÅ-/AV-bryteren etter bruk (fig. 3 ⓐ/Ⓞ).

## Betjening

### Foliebarbering

1. Ta av beskyttelseshetten.
2. Slå apparatet på med PÅ-/AV-bryteren (fig. 3 ⓐ).
3. Før barbermaskinen med et lett trykk loddrett mot hudens overflate i motsatt retning av skjeggveksten (fig. 9). Spenn samtidig huden med den ledige hånden, slik at skjeggbus-tene reises opp.



#### **Forsiktig! Skader på grunn av feil betjening.**

- ▶ Unngå sterkt trykk på skjærefolien, for dette kan ellers føre til at folien går i stykker.

4. Slå apparatet av med PÅ-/AV-bryteren etter bruk (fig. 3 Ⓞ).
5. Sett beskyttelseshetten på igjen.

## Vedlikehold



#### **Advarsel! Fare for personskader og materielle skader ved ukorrekt håndtering.**

- ▶ Slå av apparatet før du begynner med rengjørings- og vedlikeholdsarbeid ogoble fra strømforsyningen.

### Rengjøring og stell



#### **Fare! Elektrisk støt dersom det trenger væske inn i apparatet.**

- ▶ Ikke dypp apparatet i vann!
- ▶ La ikke noen form for væske trenge inn i apparatet.



#### **Forsiktig! Skader ved bruk av aggressive kjemikalier.**

Aggressive kjemikalier kan medføre skader på apparatet og tilbehøret.

- ▶ Du må ikke bruke løsemidler eller skuremidler.

#### **Forsiktig! Skader på grunn av feil rengjøring av skjærefolien.**

Skjærefolien må ikke under noen omstendighet rengjøres med rengjøringsbørsten, for da kan skjærefolien få skader.

- ▶ Bank skjærehodet med skjærefolien ren på en jevn flate og blås bort hårene.



- Tilbehør og reservedeler kan kjøpes hos våre forhandlere eller på våre servicesenter.

- ▶ Ta skjærehodet av fra huset (fig. 4). Bank skjærehodet med skjærefolien ren på en jevn flate og blås bort hårene. Fjern hårrestene fra lamellkniven med rengjøringsbørsten (fig. 5).
- ▶ Tørk bare av apparatet med en myk, eventuelt litt fuktig klut.
- ▶ Sett beskyttelseshetten på etter rengjøringen.



- Hvis klippeeffekten avtar etter at apparatet har vært i bruk i lang tid, på tross av regelmessig rengjøring, bør lamellkniven og skjærefolien skiftes ut.

### Utskiftning av lamellkniv og skjærefolie

1. Ta beskyttelseshetten av skjærehodet.
2. Ta av skjærehodet med skjærefolien (fig. 4).
3. Trekk skjærefolien av skjærehodet (fig. 6).



#### Forsiktig! Skader på grunn av feil håndtering av skjærefolien.

- ▶ Ta bare tak i den nye skjærefolien på siden.
  - ▶ Skjærefolien må bare bøyes, ikke knekkes.
4. Skyv skjærefolien inn i skjærehodet helt inn til anslaget (fig. 7).
  5. Ta tak på siden av lamellkniven og løsne den forsiktig fra holderen (fig. 8Ⓐ).
  6. Sett den nye lamellkniven på holderen og trykk den inn på holderen (fig. 8Ⓑ).
  7. Sett skjærehodet med skjærefolien på igjen. La skjærehodet gå i lås.
  8. Sett beskyttelseshetten på skjærehodet igjen.

### Utbedring av feil

#### Barbermaskinen barberer dårlig eller lugger

Årsak: Skjærehode og lamellkniv er tilsmusset

- ▶ Rengjør skjærehodet. Hvis det ikke er mulig å utbedre problemet, må du skifte ut skjærehodet og lamellkniven.

Årsak: Skjærefolie og lamellkniv er nedslitt.

- ▶ Skift ut skjærefolien og lamellkniven.

#### Skader på hud

Årsak: Skadet skjærefolie.

- ▶ Kontroller om skjærefolien er blitt skadet under bruk og skift ut skjærefolien ved behov.

#### Ladekontrollindikatoren lyser ikke

Årsak: Apparatkontakten er tilsmusset.

- ▶ Rengjør apparatkontakten.

Årsak: Defekt strømforsyning.

- ▶ Kontroller at det er forskriftsmessig kontakt mellom nettpluggen og stikkkontakten.
- ▶ Kontroller nettkabelen med tanke på eventuelle skader.

Hvis du ikke kan løse problemet med disse instruksene, ber vi det kontakte Servicesenteret. Forsøk aldri å reparere apparatet på egenhånd!

### Avfallsbehandling



#### Forsiktig! Miljøskader ved feil avfallsbehandling.

- ▶ Sørg for at akkumulatorene er utladet før de deponeres!
- ▶ Forskriftsmessig avhengig bidrar til å avlaste miljøet og forhindrer mulige skadevirkninger på mennesker og miljø.

Overhold gjeldende lovfestede forskrifter når du skal sende apparatet inn til avfallsbehandling.

#### Informasjon om avfallsbehandling av elektrisk og elektronisk utstyr i Det europeiske fellesskap:



Innenfor Det europeiske fellesskap regulerer nasjonale forskrifter på grunnlag av EU-direktiv 2012/19/EF og utbrukt elektrisk og elektronisk utstyr (WEEE) hvordan elektrisk drevne apparater skal avfallsbehandles. I henhold til dette er det ikke lenger tillatt å kaste apparatet i kommunalt avfall eller husholdningsavfall. Apparatet kan leveres inn gratis til kommunale deponier eller anlegg for gjenvinning av materialer. Produktemballasjen består av materialer som kan gjenvinnes. Kast disse på miljøvennlig måte og tilbakefør dem til gjenbruksstasjonen.



Käyttöohje  
Akkukäyttöinen parranajokone tyyppi 3615

## Yleiset turvallisuusohjeet



**Lue kaikki turvallisuusohjeet, noudata niitä ja säilytä nämä!**

### Määräystenmukainen käyttö

- Käytä parranajokonetta vain parran ajamiseen.
- Tämä laite on suunniteltu ei-kaupalliseen käyttöön.

### Käyttäjään kohdistuvat vaatimukset

- Lue käyttöohje kokonaan läpi ennen ensimmäistä käyttöönottoa ja tutustu laitteeseen.
- Tätä laitetta ei ole tarkoitettu sellaisten henkilöiden käytettäväksi (mukaan luetuna lapset), joilla on heikot ruumiilliset, aistimukselliset tai henkiset kyvyt, tai joilta puuttuu laitteen käyttämiseen vaadittavaa tietoa ja taitoa. Tällaiset henkilöt saavat käyttää laitetta vain sellaisen henkilön valvonnassa ja ohjauksessa, joka on vastuussa heidän turvallisuudestaan. Lapsia tulee valvoa sen varmistamiseksi, että he eivät leiki laitteen kanssa.
- Vain Euroopan markkinoille:  
Tätä laitetta voivat käyttää 8-vuotiaat tai sitä vanhemmat lapset sekä henkilöt, joilla on heikentyneet fyysiset, aistimukselliset tai henkiset kyvyt tai puutteelliset kokemukset ja/tai tiedot, jos heitä valvotaan tai opastetaan laitteen turvallisen käytön osalta, ja jos he ymmärtävät siitä aiheutuvat vaarat. Lapset eivät saa leikkiä laitteella.  
Lapset eivät saa suorittaa puhdistusta ja käyttäjän huoltoa, vaikka heitä valvotaan.
- Pidä laite etäällä eläimistä ja suojaa sään vaikutuksilta.

### Vaarantamiset



**Vaara! Laitteessa/virtakaapelissa olevista vaurioista aiheutuva sähköisku.**

- ▶ Älä käytä laitetta, jos se ei toimi asianmukaisesti, jos se on vaurioitunut, tai jos se on pudonnut veteen.
- ▶ Älä koskaan käytä laitetta vahingoittuneen sähköjohdon tai verkkopistokkeen kanssa.
- ▶ Vaarojen välttämiseksi korjauksia saa suorittaa ainoastaan valtuutettu huoltokeskus tai sähkötekniisesti koulutetut ammattilaiset alkuperäisvaraosia käyttäen.

**Vaara! Sisään tunkeutuvasta nesteestä aiheutuva sähköisku.**

- ▶ Tätä laitetta ei saa käyttää kylpyammeiden, suihkualtaiden tai muiden vettä sisältävien astioiden läheisyydessä. Myöskään sitä ei saa käyttää paikoissa, joissa on korkea ilmankosteus.
- ▶ Kun laitetta käytetään kylpyhuoneessa, käytön jälkeen pistoke on vedettävä heti irti pistorasiasta, koska veden läheisyydessä piilee vaara myös laitteen ollessa kytkettynä pois päältä.
- ▶ Säilytä tai sijoita sähkölaitteet aina niin, etteivät ne voi pudota veteen (esim. pesualtaaseen).
- ▶ Älä milloinkaan käytä laitetta kosteilla käsillä kuten verkkopistokkeen sisäänlaittamiseen ja irrottamiseen pistorasiasta.
- ▶ Älä missään tapauksessa kosketa veteen pudonnutta ja verkkoon liitettyä sähkölaitetta tai upota sitä veteen. Vedä verkkopistoke heti irti.
- ▶ Jätä laite ennen uutta käyttöönottoa huoltokeskuksen tarkastettavaksi.
- ▶ Käytä ja säilytä laitetta vain kuivissa tiloissa.
- ▶ Lisäturvallisuustoimenpiteenä suositellaan koestetun, korkeintaan 30 mA mitoituslaukaisuvirran vuotovirta-suojalaitteiston (RCD) asennusta virtapiiriin. Kysy neuvoa sähköasentajalta.

**Räjähdyksivaara!**

- ▶ Älä yritä itse vaihtaa akkuja.
- ▶ Akkuja saa vaihtaa huoltokeskuksessa vain valmistajan vapauttamiin tyyppeihin.
- ▶ Laitetta ei saa jättää pidemmäksi aikaa alle 0 °C tai yli +40 °C lämpötiloihin. Suoraa auringonsäteilyä on vältettävä.
- ▶ Älä milloinkaan käytä laitetta sellaisissa ympäristöissä, joissa on korkean pitoisuuden aerosoli- (spray-) tuotteita, tai joissa vapautuu happea.

**Vaara! Tulenarka!**

- ▶ Laitetta ei milloinkaan saa suihkuttaa tulenaroksi merkityillä aerosoli-(spray-) tuotteilla.

**Varoitus! Epäasianmukaisesta käsittelystä aiheutuvat loukkaantumiset.**

- ▶ Älä milloinkaan käytä laitetta vaurioituneen leikkauskalvon kanssa.

**Varo! Epäasianmukaisesta käsittelystä aiheutuvat vauriot.**

- ▶ Käytä laitetta vain vaihtovirralla ja tyyppikilvessä ilmoitetulla jännitteellä.
- ▶ Käytä vain valmistajan suosittelemaa lisävarusteita.
- ▶ Käytä laitteen lataamiseen yksinomaan toimituslaajuuteen sisällytettyä verkkokaapelua. Vaihda vialliset verkkokaapelit vain alkuperäisvaraosiin, joita voit ostaa huoltokeskukseemme kautta.

- ▶ Älä milloinkaan pudota tai aseta mitään esineitä laitteen aukkoihin.
- ▶ Laitetta ei saa kantaa verkkojohdosta ja sen erottamiseksi verkosta on aina vedettävä laitteen pistokkeesta eikä johdosta.
- ▶ Suojaa verkkokaapelia ja laitetta kuumilta pinnoilta.
- ▶ Älä lataa tai säilytä laitetta virtajohdon ollessa kiertyneenä tai taittuneena.

de

en

fr

it

es

pt

nl

da

sv

no

fi

tr

pl

cs

sk

hr

hu

sl

ro

bg

ru

uk

et

lv

lt

el

ar

## Yleisiä käyttöohjeita

### Tietoja turvallisuusohjeiden ja käyttöohjeen käyttämiseen

- ▶ Noudata täydentävästi tätä käyttöohjetta, erillisiä turvallisuusohjeiden käyttöohjeita sekä kaikkia mukanatoimitettuja ohjelehtiä.
- ▶ Ennen kuin otat laitteen käyttöön ensimmäistä kertaa, sinun täytyy lukea turvallisuusohjeet ja käyttöohje kokonaan sekä ymmärtää ne.
- ▶ Pidä turvallisuusohjeita ja käyttöohjetta osana tuotetta ja säilytä ne hyvin ja saatavilla.
- ▶ Liitä turvallisuusohjeet ja käyttöohje mukaan, kun luovutat laitteen kolmansille osapuolille.

### Symbolien ja ohjeiden selitys

Seuraavia symboleja ja merkisanoja käytetään tässä käyttöohjeessa, laitteessa tai pakkauksessa.



#### VAARA

Sähköiskun vaara, jonka seurauksena voi olla vakava ruumiinvamma tai kuolema.



#### VAARA

Räjähdysvaara, jonka seurauksena voi olla vakava ruumiinvamma tai kuolema.



#### VAARA

Vaara tulenarkojen aineiden käytöstä. Tulipalon syttymisvaara, jonka seurauksena voi olla vakava ruumiinvamma tai kuolema.



#### VAROITUS

Varoitus mahdollisesta ruumiinvammasta tai terveysriskistä.



#### VARO

Viittaa haitallisista aineista aiheutuvaan vaaraan.



Ohje hyödyllisten tietojen ja vinkkien kanssa.

- ▶ Sinua kehoitetaan suorittamaan jokin toimenpide.

1. Suorita nämä toimenpiteet kuvatussa järjestyksessä.
- 2.
- 3.

## Tuotteen kuvaus

### Osien merkintä (Kuva 1)

- A Teräsuoja
- B Leikkauskalvo
- C Leikkauspää leikkauskalvolla
- D Lamelliterä
- E Päälle-/Pois-kytkin
- F Latauksen merkkivalonäyttö
- G Laitteen pistorasia
- H Verkkokaapeli pienlaitepistokkeella

### Tekniset tiedot

Käyttölaite:	Tasavirtamoottori
Käyttöjännite:	220 – 230 V AC / 50/60 Hz
Ottoteho:	maks. 3 W
Akku:	NiMH-akku
Latausaika akku:	n. 8 tuntia
Käyttökesto akku:	45 minuuttiin saakka
Mitat (L x K x S):	46 x 100 x 20 mm
Paino:	n. 90 g
Päästöäänitaso:	maks. 63 dB(A) @ 25 cm
Tärinä:	< 2,5 m/s <sup>2</sup>
Käyttöolosuhteet	
Ympäristö:	0 °C – +40 °C

Laitte on suojaeristetty ja siitä on poistettu radiohäiriöt. Se täyttää EU:n sähkömagneettisen yhteensopivuuden direktiivin 2014/30/EU ja pienjännitedirektiivin 2014/35/EU vaatimukset 2014/35/EU.

## Käyttö

### Valmistelu

-  Säilytä pakkausmateriaali myöhempiä turvallista säilytystä tai kuljetusta varten.

- ▶ Tarkasta toimituksen täydellisyys.
- ▶ Tarkasta kaikki osat mahdollisten kuljetusvaurioiden varalta.

### Turvallisuus

#### Varo! Väärästä jännitesyötöstä aiheutuvat vauriot.

- ▶ Käytä laitetta vain tyyppikilvessä ilmoitetulla jännitteellä.

### Akun lataaminen

1. Kytke laite pois päältä Päälle-/Pois -kytkimellä (Kuva 3 ⊕).
2. Pistä pienitepistoke laitteen pistukkaan (Kuva 2 ⊕).
3. Pistä verkkopistoke verkkopistorasiaan (Kuva 2 ⊕). Lataustapahtuma alkaa.

-  · Lataustapahtuman aikana latauksen tarkkailuvalo palaa vihreänä.
- Akun käyttöiän pidentämiseksi akun tulisi olla aina täysin tyhjä ennen kuin se ladataan uudelleen.

### Akkukäyttö

1. Kytke laite päälle ja sammuta se käytön jälkeen Päälle-/Pois -kytkimellä (Kuva 3 ⊕/⊖).

## Käyttö

### Kalvoparranajo

1. Ota teräsuoja pois.
2. Kytke laite päälle Päälle-/Pois -kytkimellä (Kuva 3 ⊕).
3. Ohjaa parranajokonetta kevyellä paineella pystysuoraan ihon pinnalle parran kasvusuuntaa vastaan (Kuva 9). Pidä vapaalla kädelläsi ihoa tiukalla, jotta parransänki nousee pystyyn.

#### Varo! Väärästä käytöstä aiheutuvat vauriot.

- ▶ Vältä painamasta leikkauskalvoa voimakkaasti, ettei kalvo murru.
4. Kytke laite pois päältä käytön jälkeen Päälle-/Poiskytkimellä (Kuva 3 ⊕).
  5. Aseta teräsuoja jälleen päälle.

## Kunnossapito



#### Varoitus! Epäasianmukaisesta käsittelystä aiheutuvat loukkaantumiset ja esinevahingot.

- ▶ Kytke laite pois päältä ennen kaikkien puhdistus- ja huoltotoiden aloittamista, ja erota se virransyötöstä.

### Puhdistus ja hoito



#### Vaara! Sisään tunkeutuvasta nesteestä aiheutuva sähköisku.

- ▶ Älä upota laitetta veteen!
- ▶ Älä päästä nesteitä laitteen sisään.



#### Varo! Syövyttävistä kemikaaleista aiheutuvat vauriot.

Syövyttävät kemikaalit voivat vaurioittaa laitetta ja lisätarvikkeita.

- ▶ Älä käytä liuotin- tai puhdistusaineita.

#### Varo! Vauriot leikkauskalvon väärästä puhdistuksesta.

Älä koskaan puhdistaa leikkauskalvoa puhdistusharjalla, koska leikkauskalvo voi vaurioitua.

- ▶ Napauta leikkauspäätä leikkauskalvon kanssa tasaisella pinnalla ja puhalla hiukset pois.



- Lisälaitteita ja varaosia voit tilata myyjältäsi tai huoltokeskuksestamme.

- ▶ Ota leikkauspää pois kotelosta (Kuva 4). Napauta leikkauspäätä leikkauskalvon kanssa tasaisella pinnalla ja puhalla hiukset pois. Poista hiusjätteet lamellierästä puhdistusharjalla (Kuva 5).
- ▶ Pyyhi laitetta vain pehmeällä, mahdollisesti hieman kostealla liinalla.
- ▶ Aseta teräsuoja puhdistuksen jälkeen päälle.



- Mikäli leikkuuteho heikkenee pidemmän käyttöajan jälkeen säännöllisestä puhdistuksesta huolimatta, lamellierä ja leikkauskalvo on vaihdettava.

### Lamelliterän ja leikkauskalvon vaihto

1. Poista teräsuoja leikkauspäästä.
2. Ota leikkauspää pois leikkauskalvon kanssa (Kuva 4).
3. Vedä leikkauskalvo pois leikkauspäästä (Kuva 6).



#### **Varo! Vauriot leikkauskalvon väärästä käsittelystä.**

- ▶ Tartu uuteen leikkauskalvoon vain sivusta.
  - ▶ Leikkauskalvon saa taivuttaa, ei taittaa.
4. Työnnä leikkauskalvoa leikkauspäähän vasteeseen saakka (Kuva 7).
  5. Tartu kiinni lamelliterään sivusta ja poista se varovasti pidikkeestä (Kuva 8ⓐ).
  6. Aseta uusi lamelliterä pidikkeeseen ja paina se pidikkeeseen (Kuva 8ⓑ).
  7. Aseta leikkauspää leikkauskalvon kanssa jälleen päälle. Anna leikkauspään lukittua.
  8. Aseta teräsuoja jälleen leikkauspäälle.

### Ongelmien korjaus

#### **Partakoneen leikkaa huonosti tai nyyppi**

Syy: Leikkauspää ja lamelliterä ovat likaantuneet.

- ▶ Puhdista leikkauspää. Jos ongelma ei poistu, vaihda leikkauskalvo ja lamelliterä.

Syy: Leikkauskalvo ja lamelliterä ovat kuluneet.

- ▶ Vaihda leikkauskalvo ja lamelliterä.

#### **Ihovauriot**

Syy: Vaurioitunut leikkauskalvo.

- ▶ Tarkasta, onko leikkauskalvo käytössä vaurioitunut ja vaihda leikkauskalvo tarvittaessa uuteen.

#### **Latauksen merkivalo ei pala**

Syy: Laitepistukka on likaantunut.

- ▶ Puhdista laitepistukka.

Syy: Puutteellinen virransyöttö.

- ▶ Varmista laitteen verkkopistokkeen ja pistorasian välinen moitteeton kosketus.
- ▶ Tarkasta virtakaapeli mahdollisten vaurioiden varalta.

Jos sinulla on näiden ohjeiden kanssa ongelma, jota et voi poistaa, käännä huoltokeskuksemme puoleen. Älä missään tapauksessa yritä itse korjata laitetta!

### Hävittäminen



#### **Varo! Ympäristövahingot vääränlaisen hävittämisen yhteydessä.**

- ▶ Pura akut ennen hävittämistä!
- ▶ Asianmukainen hävittäminen suojelee ympäristöä ja estää mahdollisia vahingollisia vaikutuksia ihmisille ja ympäristölle.

Noudata laitteen hävittämisessä kulloisiakin lakisääteisiä määräyksiä.

#### **Tietoja sähkö- ja elektroniikkalaitteiden hävittämisestä Euroopan yhteisössä:**



Euroopan yhteisön sisällä sähkökäyttöisten laitteiden hävityksen määrittävät kansalliset säädökset, jotka pohjautuvat vanhoja elektroniikkalaitteita (WEEE) koskevaan EU-direktiiviin 2012/19/EY. Sen mukaisesti laitetta ei saa enää hävittää kunnallis- tai talousjätteen kanssa. Laitte otetaan maksutta vastaan kunnallisissa keräyspisteissä tai hyötyjätteen keräyspisteissä. Tuotepakkaus muodostuu kierrätyskelpoisista materiaaleista. Hävitä tämä ympäristöystävällisesti ja toimita tämä uudelleenkäyttöön.

## Genel güvenlik uyarıları



**Tüm güvenlik uyarılarını okuyup dikkate alın ve bunları saklayın!**

### Usulüne uygun kullanım

- Tıraş makinesini sadece insan sakalını tıraş etmek için kullanın.
- Bu cihaz, ticari olmayan alanda kullanım için tasarlanmıştır.

### Kullanıcıdan beklentiler

- İlk çalıştırmadan önce kullanım kılavuzunu dikkatlice okuyun ve cihaz hakkında bilgi sahibi olun.
- Bu cihaz, güvenliklerinden sorumlu bir kişi tarafından cihazın kullanımı ile görevlendirilmedikçe ya da bu kişiden bir talimat almadıkça, fiziksel, duyuşsal ya da zihinsel yetenekleri yeterli olmayan ya da deneyimi ve bilgisi az olan kişilerin (çocuklar dahil) kullanımı için üretilmemiştir. Cihazla oynamalarını garanti etmek için çocuklar gözetim altında tutulmalıdır.
- Sadece Avrupa pazarları için:  
Bu cihaz, denetlendikleri veya cihazın güvenli kullanımı konusunda eğitim aldıkları ve bundan doğan tehlikeleri anladıkları takdirde, 8 yaşından büyük çocuklar ve fiziksel, duyuşsal ve zihinsel engelli ve bilgi ve/veya tecrübe eksikliği olan kişiler tarafından kullanılabilir. Çocuklar cihazla oynamamalıdır.  
Temizlik ve kullanıcı bakımı, gözetim altında olmayan çocuklar tarafından yapılmamalıdır.
- Cihazı, hayvanların ulaşamayacağı ve hava koşullarından etkilenmeyeceği bir yere korumalı şekilde koyun.

### Tehlikeler



**Tehlike! Cihazdaki/elektrik kablosundaki hasarlar nedeniyle elektrik çarpması.**

- ▶ Kusursuz çalışmadığında, hasarlı olduğunda veya suya düştüğünde cihazı kullanmayın.
- ▶ Elektrik kablosu veya elektrik fişi hasarlı cihazları kesinlikle kullanmayın.
- ▶ Tehlikeleri önlemek için onarımlar sadece yetkili bir servis merkezi veya elektroteknik eğitime sahip uzman personel tarafından orijinal yedek parçalar kullanılarak yapılabilir.



### **Tehlike! İçeri giren sıvılar nedeniyle elektrik çarpması.**

- ▶ Bu cihaz; banyo küvetleri, duş tekneleri veya su içeren diğer bölümlerin yakınında kullanılmamalıdır. Aynı şekilde, yüksek nem içeren yerlerde de cihazı kullanmayın.
- ▶ Cihaz banyoda kullanıldığında, cihaz kapalıyken de suyun yakınında bir tehlike mevcut olduğu için, kullanımdan sonra elektrik fişi derhal çekilmelidir.
- ▶ Elektrikli cihazları daima suya düşmeyecek (örn. lavabo) şekilde yerleştirin ya da muhafaza edin.
- ▶ Cihazı hiçbir zaman nemli ellerle kullanmayın ve elektrik fişini takıp çıkarmayın.
- ▶ Suya düşen ve şebekeye bağlı bir elektrikli cihaza kesinlikle dokunmayın veya elinizi suyun içine sokmayın. Derhal elektrik fişini çekin.
- ▶ Tekrar çalıştırmadan önce cihazı bir servis merkezinde kontrol ettirin.
- ▶ Cihazı sadece kuru mekanlarda kullanın ve saklayın.
- ▶ Ek güvenlik tedbiri olarak, elektrik devresine 30 mA üzeri olmayan bir ayırma akımına sahip olan hatalı akıma karşı koruyucu tertibatın (RCD) monte edilmesi önerilir. Tavsiye almak için elektrik tesisatçınıza danışın.



### **Patlama tehlikesi!**

- ▶ Bataryaları kendiniz değiştirmeyi denemeyin.
- ▶ Bataryalar, sadece üretici tarafından önerilen tipte bataryalarla Servis Merkezinde değiştirilmelidir.
- ▶ Cihazı, 0 °C altında veya +40 °C üzerindeki sıcaklıklara uzun süre maruz bırakmayın. Doğrudan güneş ışınlarından kaçının.
- ▶ Yüksek konsantrasyonda aerosol (sprey) ürünlerinin bulunduğu veya oksijen oluşan ortamlarda cihazı kesinlikle kullanmayın.



### **Tehlike! Tutuşabilir!**

- ▶ Cihaza kesinlikle tutuşabilir olarak işaretli aerosol (sprey) ürünleri püskürtmeyin.



### **Uyarı! Hatalı kullanım nedeniyle yaralanma.**

- ▶ Cihazı hasarlı bir kesme folyosu ile kesinlikle kullanmayın.



### **Dikkat! Hatalı kullanım nedeniyle hasarlar.**

- ▶ Cihazı sadece model etiketinde belirtilen gerilimle çalıştırın.
- ▶ Sadece üreticinin onayladığı aksesuarları kullanın.



- ▶ Cihazı şarj etmek için sadece teslimat kapsamına dahil olan elektrik kablosunu kullanın. Arızalı elektrik kablolarını sadece servis merkezimizden temin edebileceğiniz orijinal yedek parçalarla değiştirin.
- ▶ Cihaz üzerindeki deliklere kesinlikle bir cisim sokmayın veya düşürmeyin.
- ▶ Cihazı elektrik kablosundan taşımayın ve güç kaynağından ayırmak için cihazı her zaman fişten çekin, kablodan veya cihazdan çekmeyin.
- ▶ Elektrik kablosunu ve cihazı sıcak yüzeylerden uzak tutun.
- ▶ Cihazı elektrik kablosu burulmuş veya bükülmüş durumdayken şarj veya muhafaza etmeyin.

## Genel kullanıcı bilgileri

### Güvenlik uyarılarının ve kullanım kılavuzunun kullanımına ilişkin bilgiler

- Bu kullanım kılavuzuna ilave olarak, ayrı güvenlik uyarıları kullanım kılavuzunu ve birlikte teslim edilen güvenlik sayfalarını dikkate alın.
- Cihazı ilk kez çalıştırmadan önce, güvenlik uyarıları ve kullanım kılavuzu baştan sona okunmalı ve anlaşılmalıdır.
- Güvenlik uyarılarını ve kullanım kılavuzunu ürünün bir parçası olarak değerlendirin ve iyi ve kolay erişilebilir şekilde saklayın.
- Cihazı üçüncü şahıslara devrederken, güvenlik uyarılarını ve kullanım kılavuzunu da birlikte verin.

### Sembol ve bilgi açıklaması

Bu kullanma kılavuzunda, cihazda veya ambalajda aşağıdaki semboller ve sinyal kelimeleri kullanılmaktadır.



#### TEHLİKE

Olası ağır bedensel yaralanma veya ölümlü sonuçlanabilecek elektrik çarpması nedeniyle tehlike.



#### TEHLİKE

Olası ağır bedensel yaralanma veya ölümlü sonuçlanabilecek patlama tehlikesi.



#### TEHLİKE

Tutuşabilir maddelerin kullanımı nedeniyle tehlike. Yangın oluşumu nedeniyle olası ağır yaralanmalar veya ölüm meydana gelebilir.



#### UYARI

Olası bedensel yaralanma veya sağlık riskine karşı uyarı.



#### DİKKAT

Maddi hasar riskinin göstergesi.



Faydalı bilgiler ve önerilerle birlikte not.

- Bir işlem yapmanız talep edilir.
1. Bu işlemleri açıklanan sırada yapın.
  - 2.
  - 3.

## Ürün açıklaması

### Parçaların tanımı (Şekil 1)

- A** Koruyucu başlık
- B** Kesme folyosu
- C** Kesme folyolu kesme kafası
- D** Lamelli bıçak
- E** Açma/kapama düğmesi
- F** Şarj kontrol lambası
- G** Cihaz duyu
- H** Küçük cihaz fişli elektrik fişi

### Teknik bilgiler

Tahrik:	DC motoru
Çalışma gerilimi:	220 – 230 VAC / 50/60 Hz
Güç tüketimi:	maks. 3 W
Batarya:	NiMH batarya
Batarya şarj süresi:	yakl. 8 saat
Bataryanın çalışma süresi:	45 dakikaya kadar
Ölçüler (G x Y x D):	46 x 100 x 20 mm
Ağırlık:	yakl. 90 g
Emisyon ses basıncı seviyesi:	maks. 63 dB(A) @ 25 cm
Titreşim:	< 2,5 m/sn <sup>2</sup>
Çalışma koşulları	
Ortam:	0°C – +40°C

Cihaz, koruyucu izolasyonu ve parazit giderici tertibata sahiptir. Ürün, 2014/30/AB sayılı elektromanyetik uyumluluk AB yönetmeliğinin ve 2014/35/AB sayılı alçak gerilim yönetmeliğinin taleplerini karşılar.

## Çalışma

### Hazırlık

- ! Daha sonra depolama veya taşıma işlemleri için ambalaj malzemesini saklayın.

- ▶ Teslimat kapsamının eksiksiz olup olmadığını kontrol edin.
- ▶ Tüm parçaları olası nakliye hasarları açısından kontrol edin.

### Güvenlik



**Dikkat! Yanlış gerilim beslemesi nedeniyle hasarlar.**

- ▶ Cihazı sadece model etiketinde belirtilen gerilimle çalıştırın.

### Bataryanın şarjı

1. Açma/kapama düğmesiyle cihazı kapatın (Şekil 3 ②).
2. Küçük cihaz fişini, cihazın duyuna takın (Şekil 2 ②).
3. Elektrik fişini elektrik prizine takın (Şekil 2 ②). Şarj işlemi başlar.



- Şarj işlemi boyunca şarj kontrol lambası yeşil renkte yanar.
- Bataryaların uzun bir dayanma ömrüne sahip olmasını sağlamak için, tekrar şarj edilmeden önce bataryalar komple boşalmış olmalıdır.

### Bataryalı işletim

1. Açma/kapama düğmesiyle cihazı açın ve kullandıktan sonra kapatın (Şekil 3 ③/④).

## Kullanım

### Folyolu tıraş

1. Korumucu başlığı çıkartın.
2. Açma/kapama düğmesiyle cihazı açın (Şekil 3 ③).
3. Tıraş makinesini hafifçe bastırarak deri yüzeyine doğru dik konumda ve sakalların büyüme yönünün tersinde hareket ettirin (Şekil 9). Bu sırada, kirli sakalların dikilmesi için deriyi boşta elinizle gerin.



**Dikkat! Yanlış kullanım nedeniyle hasarlar.**

- ▶ Kesme folyosuna fazla baskı uygulamaktan kaçın, aksi takdirde folyo kırılabilir.

4. Açma/kapama düğmesiyle cihazı kullandıktan sonra kapatın (Şekil 3 ④).
5. Korumucu başlığı tekrar takın.

## Bakım



**Uyarı! Hatalı kullanım nedeniyle yaralanma ve maddi hasarlar.**

- ▶ Tüm temizlik ve bakım çalışmalarından önce cihazı kapatın ve güç kaynağından ayırın.

### Temizleme ve bakım



**Tehlike! İçeri giren sıvılar nedeniyle elektrik çarpması.**

- ▶ Cihazı suya batırmayın!
- ▶ Cihazın içine sıvı girmemesini sağlayın!



**Dikkat! Aşındırıcı kimyasal maddeler nedeniyle hasarlar.**

- ▶ Aşındırıcı kimyasal maddeler cihaza ve aksesuarlara zarar verebilir.
- ▶ Çözücü ve aşındırıcı maddeler kullanmayın.

**Dikkat! Kesme folyosunun yanlış temizliği nedeniyle hasarlar.**

- ▶ Kesme folyosu hasar görebileceğinden, onu kesinlikle temizlik fırçası ile temizlemeyin.
- ▶ Kesme kafasını, kesme folyosu ile birlikte düz bir yüzeyde hafifçe vurarak ve içindeki kılları üfleyerek boşaltın.



- Aksesuarları ve yedek parçaları yetkili satıcınızdan veya servis merkezimizden temin edebilirsiniz.

- ▶ Kesme kafasını gövdeden çıkarın (Şekil 4). Kesme kafasını, kesme folyosu ile birlikte düz bir yüzeyde hafifçe vurarak ve içindeki kılları üfleyerek boşaltın. Lamelli bıçakta kalan kılları temizleme fırçasıyla temizleyin (Şekil 5).
- ▶ Cihazı sadece yumuşak, gerekirse hafif nemli bir bezle silin.
- ▶ Temizlikten sonra koruyucu başlığı takın.



- Cihaz, uzun süre kullandıktan sonra düzenli olarak temizlenmesine rağmen tıraş performansını kaybederse, lamelli bıçak ve kesme folyosunun değiştirilmesi gerekir.

### Lamelli bıçağın ve kesme folyosunun değiştirilmesi

1. Koryucuyu başlığı kesme kafasından çıkarın.
2. Kesme kafasını kesme folyosu ile birlikte çıkarın (Şekil 4).
3. Kesme folyosunu kesme kafasından dışarı çekin (Şekil 6).



#### **Dikkat! Kesme folyosunun yanlış kullanımı nedeniyle hasarlar.**

- ▶ Yeni kesme folyosunu sadece kenarından tutun.
- ▶ Kesme folyosu sadece eğrilebilir, bükülmemelidir.

4. Kesme folyosunu oturana kadar kesme kafasının içine itin (Şekil 7).
5. Lamelli bıçağı kenarından tutun ve dikkatli bir şekilde tutucudan çıkarın (Şekil 8Ⓐ).
6. Yeni lamelli bıçağı tutucuya yerleştirin ve tutucuya bastırın (Şekil 8Ⓑ).
7. Kesme kafasını kesme folyosu ile birlikte tekrar oturtun. Kesme kafasının yerine oturmasını sağlayın.
8. Koryucuyu başlığı tekrar kesme kafasına yerleştirin.

### Sorun giderme

#### **Tıraş makinesi kötü tıraş ediyor veya kılları yoluyor**

Nedeni: Kesme kafası ve lamelli bıçak kirlidir.

- ▶ Kesme kafasını temizleyin. Bu sorunu gidermezse kesme folyosunu ve lamelli bıçağı değiştirin.

Nedeni: Kesme folyosu ve lamelli bıçak aşınmıştır.

- ▶ Kesme folyosunu ve lamelli bıçağı değiştirin.

#### **Cilt yaranması**

Nedeni: hasarlı kesme folyosu.

- ▶ Kullanım sırasında kesme folyosunun zarar görmüş olup olmadığını kontrol edin ve gerekirse kesme folyosunu değiştirin.

#### **Şarj kontrol lambası yanmıyor**

Nedeni: Cihaz duyu kirlenmiş.

- ▶ Cihaz duyunu temizleyin.

Nedeni: Arızalı güç kaynağı.

- ▶ Elektrik fişi ve priz arasında kusursuz bir temas olduğundan emin olun.
- ▶ Elektrik kablосunu olası hasarlar açısından kontrol edin.

Bu bilgilerle sorunu gideremezseniz, servis merkezimize başvurun. Cihazı kesinlikle kendi başınıza onarmayı denemeyin!

### Tasfiye



#### **Dikkat! Hatalı tasfiye durumunda çevreye zarar verebilir.**

- ▶ Tasfiye etmeden önce bataryaları boşaltın!
- ▶ Cihazın usulüne uygun tasfiye edilmesi çevrenin korunmasına katkıda bulunur ve gerek insan gerekse çevre için olası tehlikeli etkileri önler.

Cihazı tasfiye ederken geçerli yasal yönetmeliklere dikkat edin.

#### **Avrupa Birliği'nde elektrikli ve elektronik cihazların tasfiyesi hakkında bilgi:**



Avrupa Birliği dahilinde, elektrikle çalıştırılan cihazların tasfiyesi, elektronik eski cihazlar hakkındaki 2012/19/AB sayılı AB Yönetmeliği'ni (WEEE) temel alan ulusal düzenlemelerle belirlenmiştir. Buna göre, cihaz belediye atıkları veya evsel atıklarla birlikte bir daha tasfiye edilemez. Cihaz, belediyenin toplama merkezlerinde veya değerli madde geri dönüşüm merkezinde ücretsiz olarak teslim alınır. Ürün ambalajı geri dönüştürülebilir malzemelerden oluşmaktadır. Ambalajı çevreye uyumlu şekilde tasfiye edin ve yeniden değerlendirme merkezine gönderin.

## Ogólne wskazówki dotyczące bezpieczeństwa

 **Wszystkie wskazówki dotyczące bezpieczeństwa należy przeczytać, zachować i ich przestrzegać!**

### Użytkowanie zgodne z przeznaczeniem

- Golarki używać wyłącznie do golenia ludzkiego zarostu.
- Urządzenie jest przeznaczone do użytku niekomercyjnego.

### Wymagania wobec użytkownika

- Przed pierwszym uruchomieniem należy przeczytać całą instrukcję obsługi i zapoznać się z urządzeniem.
- Urządzenie nie powinno być użytkowane przez osoby (włączając w to dzieci) z ograniczoną sprawnością fizyczną, sensoryczną lub umysłową oraz przez osoby nieposiadające odpowiedniego doświadczenia i wiedzy, chyba że użytkowanie odbywa się pod nadzorem lub po instruktażu przeprowadzonym przez osobę odpowiedzialną za bezpieczeństwo wspomnianych osób. Dzieci należy pilnować, aby mieć pewność, że nie wykorzystują urządzenia do zabawy.
- Tylko na rynki europejskie:  
Urządzenie to może być używane przez dzieci w wieku powyżej 8 lat oraz osoby o ograniczonych zdolnościach fizycznych, sensorycznych lub umysłowych oraz wykazujące brak doświadczenia i/lub wiedzy pod warunkiem, że dzieci lub osoby te będą nadzorowane lub zostaną pouczone w zakresie bezpiecznego użytkowania urządzenia oraz zrozumieją zagrożenia wynikające z niewłaściwego użytkowania urządzenia. Dzieci nie mogą bawić się urządzeniem.  
Czyszczenie oraz konserwacja, leżące w gestii użytkownika, nie mogą być przeprowadzane przez dzieci, chyba że pod nadzorem osoby dorosłej.
- Urządzenie należy przechowywać w miejscu znajdującym się poza zasięgiem zwierząt oraz zabezpieczonym przed wpływem czynników atmosferycznych.

### Zagrożenia

 **Niebezpieczeństwo! Niebezpieczeństwo porażenia prądem na skutek uszkodzenia urządzenia/kabla sieciowego.**

- ▶ Nie należy używać urządzenia, jeśli nie działa poprawnie, jest uszkodzone lub wpadło do wody.
- ▶ Nigdy nie używać urządzenia z uszkodzonym kablem elektrycznym lub gniazdem sieciowym.

- ▶ W celu uniknięcia zagrożeń, napraw może dokonywać wyłącznie autoryzowane centrum serwisowe lub specjalista posiadający kwalifikacje elektrotechniczne. Należy używać oryginalnych części zamiennych.



### **Niebezpieczeństwo! Niebezpieczeństwo porażenia prądem na skutek przedostania się cieczy.**

- ▶ Urządzenia nie wolno używać w pobliżu wanien, brodzików prysznicowych ani innych zbiorników, w których znajduje się woda. Nie wolno używać go również w miejscach o wysokiej wilgotności powietrza.
- ▶ W przypadku korzystania z urządzenia w łazience, po jego użyciu należy natychmiast wyjąć wtyczkę z gniazda sieciowego, ponieważ bliskość wody stanowi zagrożenie, nawet jeśli urządzenie jest wyłączone.
- ▶ Urządzenia elektryczne należy zawsze chować lub przechowywać w taki sposób, aby nie mogły wpaść do wody (np. do umywalki).
- ▶ Nie podłączać ani nie odłączać wtyczki mokrymi rękami oraz nigdy nie dotykać nimi urządzenia.
- ▶ Nie wolno dotykać podłączonego do prądu urządzenia elektrycznego, które wpadło do wody, ani nie wkładać rąk do wody. Natychmiast wyciągnąć wtyczkę z gniazda sieciowego.
- ▶ Przed ponownym uruchomieniem zlecić centrum serwisowemu kontrolę urządzenia.
- ▶ Urządzenie należy użytkować i przechowywać wyłącznie w suchych pomieszczeniach.
- ▶ Jako dodatkowe zabezpieczenie zalecane jest zamontowanie w obwodzie elektrycznym sprawdzonego wyłącznika różnicowoprądowego (RCD) o nominalnym prądzie wyzwalającym, którego wartość nie przekracza 30 mA. W razie pytań należy skontaktować się z elektrykiem.



### **Niebezpieczeństwo wybuchu!**

- ▶ Nie dokonywać prób samodzielnej wymiany akumulatorów.
- ▶ Akumulatory należy wymieniać w centrum serwisowym, wyłącznie na akumulatory typu zalecanego przez producenta.
- ▶ Nie narażać urządzenia na działanie temperatury poniżej 0 C oraz powyżej +40 C. Unikać bezpośredniego oddziaływania promieni słonecznych.
- ▶ Nie wolno używać urządzenia w środowisku, w którym panuje wysokie stężenie produktów aerozolowych (sprayów) lub w którym jest uwalniany tlen.



### **Niebezpieczeństwo! Niebezpieczeństwo zapłonu!**

- ▶ Nigdy nie spryskiwać urządzenia produktami aerozolowymi (sprayami) oznaczonymi jako zapalne.

**Ostrzeżenie! Zranienia na skutek nieprawidłowego stosowania.**

- ▶ Nigdy nie używać urządzenia z uszkodzoną folią gołącą.

**Zachować ostrożność! Szkody na skutek niewłaściwego użytkowania.**

- ▶ Urządzenie można podłączać wyłącznie do gniazdka o napięciu podanym na tabliczce znamionowej.
- ▶ Używać wyłącznie akcesoriów zalecanych przez producenta.
- ▶ Do ładowania urządzenia stosować wyłącznie kabel sieciowy dołączony do zestawu. Przy wymianie uszkodzonych elementów kabla sieciowego stosować wyłącznie oryginalne części zamienne, które można nabyć w naszym centrum serwisowym.
- ▶ Nie wkładać żadnych przedmiotów w otwory urządzenia i nie dopuścić, aby przedmioty takie dostały się do urządzenia.
- ▶ Nie nosić urządzenia za kabel sieciowy, a w celu odłączenia urządzenia od prądu zawsze ciągnąć za wtyczkę, a nie za kabel ani urządzenie.
- ▶ Kabel sieciowy oraz urządzenie trzymać z dala od gorących powierzchni.
- ▶ Nie ładować ani nie przechowywać urządzenia z przekręconym lub zagiętym kablem sieciowym.

## OGÓLNE WSKAZÓWKI DLA UŻYTKOWNIKA

### Informacje dotyczące korzystania ze wskazówek bezpieczeństwa i instrukcji obsługi

- ▶ Uzupełniając do niniejszej instrukcji obsługi należy stosować się do zapisów oddzielnych wskazówek bezpieczeństwa oraz wszystkich dostarczonych informacji.
- ▶ Przed pierwszym zastosowaniem urządzenia należy przeczytać w całości wskazówki bezpieczeństwa i instrukcję obsługi i zrozumieć jej treść.
- ▶ Należy traktować wskazówki bezpieczeństwa i instrukcję obsługi jak część produktu i przechowywać ją starannie w dostępnym miejscu.
- ▶ W razie przekazania urządzenia osobie trzeciej należy udostępnić także wskazówki bezpieczeństwa i instrukcję obsługi.

### Objaśnienie symboli i wskazówek

Następujące symbole i hasła sygnalizacyjne są używane w niniejszej instrukcji obsługi oraz umieszczone na urządzeniu lub opakowaniu.



#### NIEBEZPIECZEŃSTWO

Niebezpieczeństwo porażenia przez prąd elektryczny skutkujące poważnym obrażeniem ciała lub śmiercią.



#### NIEBEZPIECZEŃSTWO

Niebezpieczeństwo wybuchu skutkujące poważnym obrażeniem ciała lub śmiercią.



#### NIEBEZPIECZEŃSTWO

Niebezpieczeństwo w przypadku używania substancji łatwopalnych. Powstanie pożaru może spowodować poważne obrażenia ciała lub śmierć.



#### OSTRZEŻENIE

Ostrzeżenie przed możliwością doznania obrażeń ciała lub zagrożeniem dla zdrowia.



#### OSTROŻNIE

Informacja dotycząca zagrożenia zaistnienia szkód materialnych.



Wskazówka wraz z przydatnymi informacjami i poradami.

- ▶ Wezwanie do podjęcia działania.
1. Wykonywać czynności w opisanej kolejności.
  - 2.
  - 3.

## Opis produktu

### Nazwy elementów (rys. 1)

- A** Nakładka ochronna
- B** Folia gołąca
- C** Głowica gołąca z folią gołącą
- D** Nóż lamelowy
- E** Włacznik/wyłacznik
- F** Kontrolka ładowania
- G** Gniazdo urządzenia
- H** Kabel sieciowy z wtyczką do urządzeń małych

### Dane techniczne

Napęd:	silnik DC
Napięcie robocze:	220–230 VAC / 50/60 Hz
Pobór mocy:	maks. 3 W
Akumulator:	akumulator NiMH
Czas ładowania akumulatora:	ok. 8 godzin
Czas pracy akumulatora:	do 45 minut
Wymiary (szer. x wys. x gł.):	46 x 100 x 20 mm
Waga:	ok. 90 g
Poziom ciśnienia akustycznego emisji:	maks. 63 dB(A) @ 25 cm
Drgania:	< 2,5 m/s <sup>2</sup>
Warunki użytkowania	
Temperatura otoczenia:	od 0°C do +40°C

Urządzenie jest izolowane i nie emituje zakłóceń. Urządzenie spełnia wymagania dyrektywy UE o kompatybilności elektrycznej 2014/30/UE oraz dyrektywy niskonapięciowej 2014/35/UE.



## Eksploatacja

### Przygotowanie

-  Zachować opakowanie celem późniejszego bezpiecznego przechowywania lub transportowania.



- ▶ Sprawdzić kompletność dostawy.
- ▶ Sprawdzić wszystkie elementy pod kątem ewentualnych uszkodzeń transportowych.

### Bezpieczeństwo

#### **Zachować ostrożność! Uszkodzenia wynikające z nieprawidłowego napięcia zasilającego.**



- ▶ Urządzenie można podłączać wyłącznie do gniazdka o napięciu podanym na tabliczce znamionowej.

### Ładowanie akumulatora

1. Wyłączyć urządzenie za pomocą włącznika/wyłącznika (rys. 3) .
2. Podłączyć wtyczkę do urządzeń małych do gniazda urządzenia (rys. 2 .
3. Zasilacz sieciowy podłączyć do gniazda sieciowego (rys. 2 ). Zaczyna się proces ładowania.

-  · Podczas ładowania kontrolka stanu naładowania świeci się na zielono.
- Dla zagwarantowania długiego okresu żywotności akumulatorów, przed kolejnym ładowaniem należy je zawsze całkowicie rozładować.

### Praca z zasilaniem akumulatorowym

1. Włączyć urządzenie za pomocą przycisku włącznika/wyłącznika i wyłączyć po użyciu (rys. 3 / .

## Obsługa

### Golenie przy użyciu folii golącej

1. Zdjąć nakładkę ochronną.
2. Włączyć urządzenie za pomocą włącznika/wyłącznika (rys. 3 .
3. Prowadzić golarkę, lekko naciskając pionowo do powierzchni skóry, w kierunku przeciwnym do kierunku wzrostu włosa brody (rys. 9). Skórę napiąć wolną ręką, aby włoski brody ustawiły się pionowo.

#### **Zachować ostrożność! Uszkodzenia wynikające z nieprawidłowego użycia.**

- ▶ Unikać mocnego nacisku na folię golącą, ponieważ może to doprowadzić do pęknięcia folii.
4. Po użyciu wyłączyć urządzenie za pomocą włącznika/wyłącznika (rys. 3 .
  5. Nałożyć z powrotem nakładkę ochronną.

## Utrzymanie



#### **Ostrzeżenie! Urazy i szkody rzeczowe powodowane przez nieprawidłowe użytkowanie.**

- ▶ Przed czyszczeniem i pielęgnacją należy wyłączyć urządzenie i odłączyć je od zasilania.

### Czyszczenie i pielęgnacja



#### **Niebezpieczeństwo! Niebezpieczeństwo porażenia prądem na skutek przedostania się cieczy.**

- ▶ Nie zanurzać urządzenia w wodzie!
- ▶ Nie dopuścić do przedostania się cieczy do wnętrza urządzenia.



#### **Zachować ostrożność! Szkody powstające na skutek agresywnych chemikaliów.**

- Agresywne chemikalia mogą powodować uszkodzenie urządzenia i akcesoriów.
- ▶ Nie stosować żadnych rozpuszczalników ani środków do szorowania.

#### **Zachować ostrożność! Uszkodzenia wynikające z nieprawidłowego czyszczenia folii golącej.**

- Nigdy nie czyścić folii golącej za pomocą szczoteczki do czyszczenia, ponieważ może to uszkodzić folię golącą.
- ▶ Wystukać głowicę golącą z folią golącą nad płaską powierzchnią i wydmuchać włoski.



- Akcesoria i części zamienne można uzyskać od dealera lub przez nasze centrum serwisowe.

- ▶ Zdjąć głowicę golącą z obudowy (rys. 4). Wystukać głowicę golącą z folią golącą nad płaską powierzchnią i wydmuchać włoski. Usunąć z noża lamelowego resztki włosków za pomocą szczoteczki do czyszczenia (rys. 5).
- ▶ Urządzenie czyścić miękką, ewentualnie lekko zwilżoną ściereczką.
- ▶ Po wyczyszczeniu nałożyć z powrotem nakładkę ochronną.



- Jeśli po dłuższym okresie użytkowania, mimo regularnego czyszczenia i naoliwiania, właściwości golące urządzenia ulegną osłabieniu, należy wymienić nóż lamelowy i folię golącą.

### Wymiana noża lamelowego i folii gołacej

1. Zdjąć nakładkę ochronną z głowicy gołacej.
2. Zdjąć głowicę gołacą z folią gołacą (rys. 4).
3. Wyciągnąć folię gołacą z głowicy gołacej (rys. 6).



#### Zachować ostrożność! Uszkodzenia wynikające z nieprawidłowego obchodzenia się z folią gołacą.

- ▶ Dotykać nową folię gołacą tylko z boku.
  - ▶ Folia gołaca może być tylko lekko zginana, a nie załamywana.
4. Wsunąć folię gołacą do głowicy gołacej do oporu (rys. 7).
  5. Chwycić nóż lamelowy z boku i wyjąć go ostrożnie z zamocowania (rys. 8Ⓐ).
  6. Nałożyć nowy nóż lamelowy na zamocowanie i docisnąć go do zamocowania (rys. 8Ⓑ).
  7. Nałożyć z powrotem głowicę gołacą z folią gołacą w opisany powyżej sposób. Głowica gołaca powinna zaskoczyć.
  8. Nałożyć z powrotem nakładkę ochronną na głowicę gołacą.

### Usuwanie usterek

#### Gołarka goli źle lub wyrwa włosy

Przyczyna: głowica gołaca i nóż lamelowy są zabrudzone.

- ▶ Oczyszczyć głowicę gołacą. Jeżeli problem nie został rozwiązany, należy wymienić folię gołacą i nóż lamelowy.

Przyczyna: folia gołaca i nóż lamelowy są zużyte.

- ▶ Wymień folię gołacą i nóż lamelowy.

#### Zranienie skóry

Przyczyna: uszkodzona folia gołaca.

- ▶ Sprawdzić, czy podczas użytkowania nie została uszkodzona folia gołaca, i w razie potrzeby wymienić ją.

#### Kontrolka ładowania nie świeci się

Przyczyna: gniazdo urządzenia jest zabrudzone.

- ▶ Należy oczyścić gniazdo urządzenia.

Przyczyna: awaria zasilania.

- ▶ Sprawdzić prawidłowy styk między wtyczką a gniazdkiem.
- ▶ Sprawdzić kabel sieciowy pod kątem ewentualnych uszkodzeń.

Jeśli wskazówki te nie prowadzą do rozwiązania problemu, należy zwrócić się do naszego centrum serwisowego. W żadnym przypadku nie próbować samodzielnie naprawiać urządzenia!

### Utylizacja



#### Ostrożnie! Szkody dla środowiska w razie niewłaściwej utylizacji.

- ▶ Przed utylizacją akumulator należy całkowicie rozładować!
- ▶ Prawidłowa utylizacja służy ochronie środowiska i zapobiega potencjalnemu szkodliwemu oddziaływaniu na człowieka i środowisko.

W przypadku utylizacji urządzenia należy przestrzegać ustawowych przepisów.

#### Informacja dotycząca utylizacji urządzeń elektrycznych i elektronicznych we Wspólnocie Europejskiej:



Obowiązujące w obrębie Wspólnoty Europejskiej wytyczne dotyczące utylizacji urządzeń zasilanych elektrycznie opisane zostały w przepisach krajowych, które oparte są na dyrektywie UE 2012/19/WE o zużytych urządzeniach elektronicznych (WEEE). Zgodnie z nimi nie wolno wyrzucać tego typu urządzeń razem z odpadami komunalnymi lub domowymi. Urządzenie jest bezpłatnie odbierane w komunalnych punktach zbiórki lub przez specjalistyczne zakłady. Opakowanie produktu składa się z materiałów, które można poddać recyklingowi. Materiały te należy zutylizować w ekologiczny sposób i oddać do odpowiedniego punktu zbiórki.

Návod k použití  
Holicí strojek s akumulátorem typ 3615

## Obecné bezpečnostní pokyny



**Přečtěte si a dodržujte všechny bezpečnostní pokyny a uschovejte je!**

### Použití k určenému účelu

- Používejte holicí strojek výhradně k holení lidských vousů.
- Tento přístroj je zkonstruován pro nekomerční využití.

### Požadavky na uživatele

- Před prvním uvedením do provozu si bezpodmínečně přečtěte celý návod k obsluze a seznamte se s přístrojem.
- Tento přístroj není určen osobám se sníženými tělesnými, sensorickými nebo duševními schopnostmi či nedostatečnými zkušenostmi a znalostmi (včetně dětí). Takové osoby smějí přístroj používat pouze pod dohledem nebo po obdržení instrukce o použití přístroje od osoby, která je odpovědná za jejich bezpečnost. Děti musejí být pod dohledem, aby se zajistilo, že si s přístrojem nebudou hrát.
- Jen proevropské trhy:  
Tento přístroj smějí používat děti od 8 let a osoby se sníženými fyzickými, sensorickými nebo mentálními schopnostmi nebo s nedostatkem zkušeností a/nebo znalostí pouze pod dozorem, nebo po poučení o bezpečném použití přístroje, a poté, co porozuměly nebezpečí, která z jeho použití plynou. Nenechávejte děti, aby si s přístrojem hrály.  
Čištění a uživatelskou údržbu nesmějí provádět děti bez dozoru.
- Přístroj odkládejte mimo dosah zvířat, a tak aby byl chráněn před povětrnostními vlivy.

### Nebezpečí



**Nebezpečí! Zasažení elektrickým proudem z důvodu poškození přístroje/ síťového kabelu.**

- ▶ Přístroj rovněž nepoužívejte, pokud řádně nefunguje, je poškozen nebo pokud spadl do vody.
- ▶ Přístroj nikdy nepoužívejte s poškozeným síťovým kabelem, případně zástrčkou.
- ▶ Aby se zabránilo vzniku nebezpečí, smějí být opravy prováděny pouze autorizovaným servisním centrem nebo odbornými pracovníky se vzděláním v oblasti elektrotechniky za použití originálních náhradních dílů.



## **Nebezpečí! Zasažení elektrickým proudem z důvodu vniklé kapaliny.**

- ▶ Nepoužívejte přístroj v blízkosti vany na koupání, sprchy nebo jiných nádob obsahujících vodu. Rovněž nepoužívejte přístroj na místech s vysokou vlhkostí vzduchu.
- ▶ Pokud se přístroj používá v koupelně, je třeba po použití ihned vytáhnout zástrčku, protože blízkost vody představuje nebezpečí, i když je přístroj vypnutý.
- ▶ Elektrické přístroje vždy odkládejte, resp. uchovávejte tak, aby nemohly spadnout do vody (například do umyvadla).
- ▶ S vlhkýma rukama nikdy přístroj nepoužívejte, ani nezasunujte a nevytahujte síťovou zástrčku.
- ▶ V žádném případě se nedotýkejte elektrického přístroje, který je zapojen do sítě a spadl do vody, ani se nedotýkejte vody. Ihned vytáhněte síťovou zástrčku.
- ▶ Nechte přístroj zkontrolovat v servisním centru před opětovným uvedením do provozu.
- ▶ Přístroj používejte a skladujte pouze v suchých místnostech.
- ▶ Doporučujeme použití dalších bezpečnostních opatření, jako je instalovaná certifikovaná ochrana proti chybovému proudu (RCD) se spouštěcím proudem max. 30 mA v elektrickém obvodu. Zeptejte se na radu svého elektroinstalátéra.



## **Nebezpečí výbuchu!**

- ▶ Nepokoušejte se samostatně provádět výměnu akumulátorů.
- ▶ Akumulátory smí měnit pouze servisním středisko za typy schválené výrobcem.
- ▶ Přístroj nevystavujte delší dobu teplotám pod 0 °C nebo nad +40 °C. Zamezte přímému působení slunečního záření.
- ▶ Nikdy nepoužívejte přístroj v prostředích s vysokou koncentrací aerosolů (sprejů) nebo v prostředích, kde se uvolňuje kyslík.



## **Nebezpečí! Hořlavé!**

- ▶ Na přístroj nikdy nestříkejte výrobky označené jako hořlavé aerosoly (spreje).



## **Varování! Nebezpečí úrazu následkem nesprávné manipulace.**

- ▶ Nikdy nepoužívejte přístroj, pokud je planžeta poškozená.

**Pozor! Nebezpečí poškození následkem nesprávné manipulace.**

- ▶ Přístroj používejte pouze na napětí uvedené na typovém štítku.
- ▶ Používejte pouze výrobcem doporučené příslušenství.
- ▶ K nabíjení přístroje používejte výhradně síťový kabel, který je součástí dodaného přístroje. Vadné síťové kabely vyměňte pouze za originální náhradní díly, které můžete objednávat v našem servisním centru.
- ▶ Do otvorů v přístroji nikdy nestrkejte nebo nenechejte do nich zapadnout jakékoliv předměty.
- ▶ Přístroj nenoste za síťový kabel a pro odpojení od sítě zatáhněte vždy za zástrčku a nikoli za kabel nebo za přístroj.
- ▶ Síťový kabel a přístroj chraňte před horkými povrchy.
- ▶ Přístroj nenabíjejte ani neskladujte se zkrouceným nebo zalomeným síťovým kabelem.

## Obecné pokyny pro uživatele

### Informace o používání bezpečnostních pokynů a návodu k použití

- ▶ Kromě tohoto návodu k použití dbejte i na samostatný návod k použití, bezpečnostní pokyny a také všechny dodané informační letáky.
- ▶ Dříve než výrobek poprvé použijete, musíte si přečíst kompletní návod k použití a bezpečnostní pokyny a porozumět jejich obsahu.
- ▶ Považujte bezpečnostní pokyny a návod k použití za součást výrobku a dobře je uschovejte na dostupném místě.
- ▶ Pokud budete výrobek předávat dalšímu uživateli, předejte mu také návod k použití a bezpečnostní pokyny.

### Vysvětlení symbolů a pokynů

V tomto návodu k použití, na přístroji nebo na obalu se využívají následující symboly a signální slova.



#### NEBEZPEČÍ

Nebezpečí úrazu elektrickým proudem s následkem vážného nebo smrtelného úrazu.



#### NEBEZPEČÍ

Nebezpečí exploze s následkem vážného nebo smrtelného úrazu.



#### NEBEZPEČÍ

Hrozí nebezpečí při použití hořlavých látek. Při vzniku požáru hrozí těžké škody na zdraví nebo poškození s následkem smrti.



#### VÝSTRAHA

Výstraha před možným nebezpečím úrazu nebo zdravotním rizikem.



#### OPATRŇE

Upozornění na nebezpečí vzniku hmotných škod.



Upozornění s užitečnými informacemi a tipy.

- ▶ Výzva k provedení určitých kroků.

1. Kroky provádějte v popsaném pořadí.
- 2.
- 3.

## Popis výrobku

### Označení součástí (obr. 1)

- A Ochranná krytka
- B Planžeta
- C Stříhací hlavice s planžetou
- D Lamelový nůž
- E Tlačítko pro zapnutí/vypnutí
- F Kontrolka dobíjení
- G Zdiřka přístroje
- H Síťový kabel s malou přístrojovou zástrčkou

### Technické údaje

Pohon:	Stejnoseměrný motor
Provozní napětí:	220 – 230 VAC / 50/60 Hz
Příkon:	max. 3 W
Akumulátor:	Akumulátor NiMH
Doba nabíjení akumulátoru:	přibližně 8 hodin
Provozní doba akumulátoru:	maximálně 45 minut
Rozměry (v x š x h):	46 x 100 x 20 mm
Hmotnost:	cca 90 g
Hladina emise akustického tlaku:	max. 63 dB(A) @ 25 cm
Vibrace:	< 2,5 m/s <sup>2</sup>
Provozní podmínky	
Prostředí:	0°C – +40°C

Přístroj je izolován a odrušen. Splňuje požadavky směrnice EU týkající se elektromagnetické kompatibility 2014/30/EU a směrnice o zařízeních nízkého napětí 2014/35/EU.



## Výměna lamelového nože a planžety

1. Odstraňte ochranu krytku ze stříhací hlavičky.
2. Sejměte stříhací hlavičku s planžetou (obr. 4).
3. Sejměte planžetu ze stříhací hlavičky (obr. 6).



### Pozor! Poškození nesprávným zacházením s planžetou.

- ▶ Novou planžetu uchopujte pouze na straně.
- ▶ Planžeta se smí pouze ohýbat, nikoli lámat.

4. Zasuňte planžetu do stříhací hlavičky až na doraz (obr. 7).
5. Uchopte lamelový nůž na straně a opatrně ho uvolněte z držáku (obr. 8Ⓢ).
6. Nasadte nový lamelový nůž do držáku a zatlačte ho směrem k držáku (obr. 8Ⓢ).
7. Stříhací hlavičku s planžetou znovu nasadte. Nechte stříhací hlavičku zaklapnout.
8. Znovu nasadte ochrannou krytku na stříhací hlavičku.

## Odstranění problémů

### Holicí strojek špatně holí nebo vlasy trhá

Příčina: Stříhací hlavička nebo lamelový nůž jsou znečištěny.

- ▶ Vyčistěte stříhací hlavičku. Pokud by se tím problém nevyřešil, vyměňte planžetu a lamelový nůž.

Příčina: Planžeta a lamelový nůž jsou opotřebené.

- ▶ Vyměňte planžetu a lamelový nůž.

### Poranění pokožky

Příčina: Poškozená planžeta.

- ▶ Zkontrolujte, zda se při používání planžeta nepoškodila a případně planžetu vyměňte.

### Kontrolka kapacity akumulátoru nesvíí

Příčina: Znečištěná zdička přístroje.

- ▶ Zdičku vyčistěte.

Příčina: Vadné napájení.

- ▶ Zkontrolujte, zda je správně zapojena zástrčka do zásuvky.
- ▶ Zkontrolujte, zda nedošlo k případnému poškození síťového kabelu.

Pokud nedokážete problém odstranit podle těchto pokynů, obraťte se na naše servisní středisko. V žádném případě se nepokoušejte opravit přístroj sami!

## Odstranění a likvidace



### Pozor! Poškození životního prostředí při nesprávné likvidaci.

- ▶ Akumulátory před likvidací vybit!
- ▶ Řádná likvidace slouží k ochraně životního prostředí a brání možným škodlivým účinkům na člověka a životní prostředí.

Při likvidaci dodržujte příslušné legislativní předpisy.

### Informace o likvidaci elektrických a elektronických přístrojů v ES:



V rámci Evropského společenství se u elektricky poháněných přístrojů řídí likvidace národními ustanoveními, která jsou založena na směrnici EU 2012/19/EC o použitých elektronických přístrojích (WEEE). Podle tohoto ustanovení nesmíte přístroj likvidovat spolu s komunálním nebo domovním odpadem. Přístroj zdarma odevzdejte do komunální sběrné odpadů nebo do sběrného dvora. Balení produktu se skládá z recyklovatelných materiálů. Likvidujte je ekologicky a recyklujte je.



## Všeobecné bezpečnostné upozornenia



**Prečítajte si a dodržiavajte všetky bezpečnostné pokyny a uschovajte ich!**

### Použite v súlade s určením

- Holiaci strojček používajte výlučne na holenie ľudskej brady.
- Tento prístroj nie je skonštruovaný na používanie v priemyselnej oblasti.

### Požiadavky na používateľa

- Pred prvým uvedením do prevádzky si prečítajte celý návod na obsluhu a oboznámte sa s prístrojom.
- Tento prístroj nie je určený na používanie osobami (vrátane detí) so zníženými telesnými, senzorickými alebo duševnými schopnosťami alebo nedostatkom skúseností a vedomostí, jedine ak bude na ne dohliadať osoba, ktorá je zodpovedná za bezpečnosť, alebo ak od nej dostali pokyny týkajúce sa používania prístroja. Na deti by sa malo dohliadať, aby sa zabezpečilo, že sa nehrajú s prístrojom.
- Len pre európske trhy:  
Tento prístroj môžu používať deti staršie ako 8 rokov, ako aj osoby so zníženými telesnými, senzorickými alebo duševnými schopnosťami alebo nedostatkom skúseností a/alebo vedomostí len v tom prípade, ak bude na ne dohliadať iná osoba, alebo ak od nej dostali pokyny týkajúce sa bezpečného používania prístroja a porozumeli nebezpečenstvám vyplývajúcim z používania tohto prístroja. Deti sa nesmú hrať s prístrojom.  
Deti smú vykonávať čistenie a používateľskú údržbu len pod dohľadom inej osoby.
- Prístroj uchovávajte mimo dosahu zvierat a pred vplyvmi počasia.

### Ohrozenia



**Nebezpečenstvo! Zásah elektrickým prúdom v dôsledku poškodení na prístroji/sieťovom kábli.**

- ▶ Nepoužívajte prístroj, ak nefunguje riadne, ak je poškodený, alebo ak spadol do vody.
- ▶ Nikdy nepoužívajte prístroj s poškodeným sieťovým káblom resp. sieťovou zástrčkou.
- ▶ Na zabránenie ohrozeniam smie opravy vykonávať výlučne autorizované servisné centrum alebo elektrotechnicky vyškolený odborník za použitia originálnych náhradných dielov.

**Nebezpečenstvo! Zásah elektrickým prúdom v dôsledku vniknutej kvapaliny.**

- ▶ Nepoužívajte prístroj v blízkosti vaní, sprích alebo iných nádob, ktoré sú naplnené vodou. Takisto ho nepoužívajte na miestach s vysokou vlhkosťou vzduchu.
- ▶ Pri používaní prístroja v kúpeľni sa musí po jeho použití ihneď vytiahnuť zástrčka, pretože blízkosť vody predstavuje nebezpečenstvo a to aj vtedy, ak je prístroj vypnutý.
- ▶ Elektrické prístroje vždy odložte resp. uschovajte tak, aby nemohli spadnúť do vody (napr. do umývadla).
- ▶ Prístroj nikdy nepoužívajte s vlhkými rukami, ani s nimi nezapájajte ani neodpájajte sieťovú zástrčku.
- ▶ V žiadnom prípade sa nedotýkajte elektrického prístroja zapojeného do siete, ktorý spadol do vody, ani sa ho nedotýkajte z vody. Okamžite vytiahnite sieťovú zástrčku.
- ▶ Pred opätovným uvedením do prevádzky nechajte prístroj skontrolovať v servisnom stredisku.
- ▶ Prístroj používajte a uschovávajte iba v suchých priestoroch.
- ▶ Ako prídavné bezpečnostné opatrenie sa odporúča zabudovanie odkúšaného ochranného zariadenia proti chybnému prúdu (RCD) s dimenzačným spúšťacím prúdom nie viac ako 30 mA v prúdovom obvode. Poradte sa s vaším elektroinštalatérom.

**Nebezpečenstvo výbuchu!**

- ▶ Nepokúšajte sa vymeniť akumulátory svojpomocne.
- ▶ Akumulátory sa smú vymieňať v servisnom centre iba za výrobcom schválené typy.
- ▶ Prístroj nevystavujte dlhší čas teplotám nižším ako 0 °C alebo vyšším ako +40 °C. Zabráňte priamemu slnečnému žiareniu.
- ▶ Prístroj nepoužívajte nikdy v prostrediach, v ktorých sa nachádza vysoká koncentrácia aerosolových (sprejových) produktov alebo v ktorých sa uvoľňuje kyslík.

**Nebezpečenstvo! Zápalné!**

- ▶ Prístroj nikdy nestriekajte s aerosolovými (sprejovými) produktmi označenými ako zápalné.

**Výstraha! Zranenia v dôsledku neodbornej manipulácie.**

- ▶ Nikdy nepoužívajte prístroj s poškodeným strihacou fóliou.

**Pozor! Poškodenie v dôsledku neodbornej manipulácie.**

- ▶ Prístroj používajte výlučne s napätím uvedeným na typovom štítku.
- ▶ Používajte výlučne výrobcom odporúčané príslušenstvo.
- ▶ Na nabíjanie prístroja používajte výlučne sieťový kábel obsiahnutý v balení. Chybný sieťový kábel vymieňajte iba za originálne náhradné diely, ktoré si môžete zakúpiť cez naše servisné stredisko.
- ▶ Nikdy nestrkajte ani nenechajte spadnúť predmety do otvorov prístroja.
- ▶ Prístroj nenoste za sieťový kábel a na odpojenie od elektrickej siete ťahajte vždy za zástrčku a nie za kábel alebo prístroj.
- ▶ Sieťový kábel a prístroj držte mimo dosahu horúcich plôch.
- ▶ Prístroj nenabíjajte, resp. neuschovávajte s pretočeným alebo prelomeným sieťovým káblom.

de

en

fr

it

es

pt

nl

da

sv

no

fi

tr

pl

cs

sk

hr

hu

sl

ro

bg

ru

uk

et

lv

lt

el

ar

## Všeobecné pokyny pre používateľa

### Informácie na používanie bezpečnostných pokynov a návodu na obsluhu

- ▶ Doplňujúc k tomuto návodu na obsluhu dodržiavajte samostatný návod na obsluhu, bezpečnostné pokyny, ako aj dodané listy s pokynmi.
- ▶ Pred prvým uvedením prístroja do prevádzky sa musia úplne prečítať a pochopiť bezpečnostné pokyny a návod na obsluhu.
- ▶ Bezpečnostné pokyny a návod na obsluhu vnímajte ako súčasť výrobku a dobre ich uschovajte na dostupnom mieste.
- ▶ Pri postúpení tohto prístroja iným osobám odovzdajte aj bezpečnostné pokyny a návod na obsluhu.

### Vysvetlivky symbolov a upozornení

V tomto návode na obsluhu, na prístroji alebo na obale sa používajú nasledovné symboly a signálne slová.



#### NEBEZPEČENSTVO

Nebezpečenstvo v dôsledku zásahu elektrickým prúdom s možným následkom ťažkého zranenia alebo smrti.



#### NEBEZPEČENSTVO

Nebezpečenstvo výbuchu s možným následkom ťažkého zranenia alebo smrti.



#### NEBEZPEČENSTVO

Nebezpečenstvo v dôsledku použitia zápalných látok. Nebezpečenstvo požiariu s možným následkom ťažkého zranenia alebo smrti.



#### VÝSTRAHA

Výstraha pre možným zranením alebo zdravotným rizikom.



#### POZOR

Upozornenie na nebezpečenstvo vecných škôd.



Upozornenie na užitočné informácie a tipy.

- ▶ Poukazuje na výzvu na konanie.

1. Vykonaňte tieto činnosti v uvedenom poradí.
- 2.
- 3.

## Opis výrobku

### Názvy dielov (obr. 1)

- A Ochranný kryt
- B Strihacia fólia
- C Strihacia hlava so strihacou fóliou
- D Lameľový nôž
- E Zapínač/vypínač
- F Kontrolka stavu nabitia
- G Zdieľka prístroja
- H Sieťový kábel s konektorom pre malé zariadenie

### Technické údaje

Pohon:	DC motor
Prevádzkové napätie:	220 – 230 VAC/50/60 Hz
Prikon:	max. 3 W
Akumulátor:	NiMH akumulátor
Doba nabíjania akumulátora:	cca 8 hodín
Prevádzková doba akumulátora:	až do 45 minút
Rozmery (Š x V x H):	46 x 100 x 20 mm
Hmotnosť:	cca 90 g
Emisná hladina akustického tlaku:	max. 63 dB(A) @ 25 cm
Vibrácie:	< 2,5 m/s <sup>2</sup>
Prevádzkové podmienky	
Okolie:	0°C – +40°C

Prístroj je ochranné izolovaný a odrušený. Spĺňa požiadavky EÚ smernice o elektromagnetickej kompatibilite 2014/30/EÚ a smernice o nízkom napätí 2014/35/EÚ.

## Prevádzka

### Príprava

-  Uschovajte obalový materiál na neskoršie bezpečné uskladnenie alebo prepravu.

- ▶ Skontrolujte úplnosť rozsahu dodávky.
- ▶ Skontrolujte všetky diely na prípadné poškodenie pri preprave.

### Bezpečnosť



#### **Pozor! Poškodenie v dôsledku nesprávneho napätového napájania.**

- ▶ Prístroj používajte výlučne s napätím uvedeným na typovom štítku.

### Nabíjanie akumulátora

1. Vypnite prístroj pomocou zapínača/vypínača (obr. 3 ⊕).
2. Konektor pre malé zariadenia zastrčte do zdiery prístroja (obr. 2 ⊕).
3. Zasuňte sieťovú zástrčku do zásuvky (obr. 2 ⊕). Proces nabíjania začína.



- Počas procesu nabíjania svieti indikátor stavu nabitia na zeleno.
- Aby bolo možné zaručiť dlhú životnosť akumulátora, mal by byť tento pred novým nabíjaním vždy kompletne vybitý.

### Akumulátorová prevádzka

1. Zapnite prístroj pomocou zapínača/vypínača a po použití ho vypnite (obr. 3 ⊕/⊖).

## Obsluha

### Fóliový holiaci strojček

1. Odstráňte ochranný kryt.
2. Prístroj zapnite pomocou zapínača/vypínača (obr. 3 ⊕).
3. Holiaci strojček vedte s ľahkým tlakom zvislo k povrchu pokožky proti smeru rastu brady (obr. 9). Pritom voľnou rukou napnite pokožku, aby sa vyrovnalo strnisko brady.



#### **Pozor! Poškodenie v dôsledku nesprávneho ovládania.**

- ▶ Vyvarujte sa silného tlaku na strihaciu fóliu, to môže inak viesť k pretrhnutiam fólie.
4. Po použití prístroj vypnite pomocou zapínača/vypínača (obr. 3 ⊕).
  5. Ochranný kryt znovu nasadte.

## Údržba



#### **Výstraha! Poranenia a vecné škody v dôsledku neodbornej manipulácie.**

- ▶ Pred začiatkom všetkých čistiacich a údržbových prác prístroj vypnite a odpojte ho od napájania.

### Čistenie a starostlivosť



#### **Nebezpečenstvo! Zášah elektrickým prúdom v dôsledku vniknutej kvapaliny.**

- ▶ Prístroj neponárajte do vody!
- ▶ Nenechajte do prístroja vniknúť žiadne kvapaliny.



#### **Pozor! Poškodenie v dôsledku agresívnych chemikálií.**

- Agresívne chemikálie môžu poškodiť prístroj a príslušenstvo.
- ▶ Nepoužívajte žiadne rozpúšťadlá ani drhúce prostriedky.

#### **Pozor! Poškodenie v dôsledku nesprávneho čistenia strihacej fólie.**

- Strihaciu fóliu nečistite čistiacou kefou, pretože tým môžete strihaciu fóliu poškodiť.
- ▶ Vyklepkajte strihaciu hlavu so strihacou fóliou na rovnom povrchu a vlasy vyfúknite.



- Príslušenstvo a náhradné diely si môžete zakúpiť prostredníctvom svojho predajcu alebo v našom servisnom stredisku.

- ▶ Vyberte strihaciu hlavu z krytu (obr. 4). Vyklepkajte strihaciu hlavu so strihacou fóliou na rovnom povrchu a vlasy vyfúknite. Pomocou čistiacej kefy odstráňte zvyšky vlasov z lamelového noža (obr. 5).
- ▶ Prístroj utierajte iba mäkkou, prípadne mierne navlhčenou handrou.
- ▶ Po čistení nasadte znovu ochranný kryt.



- Keď po dlhšej dobe používania napriek pravidelnému čisteniu výkon holenia vynecháva, mal by sa lamelový nôž a strihacia fólia vymeniť.

### Výmena lamelového noža a strihacej fólie

1. Zo strihacej hlavy odstráňte ochranný kryt.
2. Vyberte strihaciu hlavu a strihaciu fóliu (obr. 4).
3. Vyberte strihaciu fóliu zo strihacej hlavy (obr. 6).



#### **Pozor! Poškodenie strihacej fólie v dôsledku nesprávnej manipulácie.**

- ▶ Uchopte strihaciu fóliu na bočnej strane.
- ▶ Strihaciu fóliu môžete iba ohýbať, nie prelomiť.

4. Strihaciu fóliu zasuňte do strihacej hlavy až na doraz (obr. 7).
5. Lamelový nôž uchopte na strane a opatrne ho uvoľnite z držiaka (obr. 8ⓐ).
6. Nový lamelový nôž položte a zatlačte ho na držiak (obr. 8ⓑ).
7. Strihaciu hlavu a strihaciu fóliu znova nasadte. Strihaciu hlavu nasadte tak, aby zacvakla.
8. Ochranný kryt znova nasadte na strihaciu hlavu.

### Odstraňovanie porúch

#### **Holiaci strojček neholí správe alebo šklbe**

Príčina: Strihacia hlava a lamelový nôž sú znečistené.

- ▶ Vyčistite strihaciu hlavu. Ak by sa problém odstránil, vymeňte strihaciu fóliu a lamelový nôž.

Príčina: Strihacia fólia a lamelový nôž sú zlomené.

- ▶ Vymeňte strihaciu fóliu a lamelový nôž.

#### **Poranenie pokožky**

Príčina: Poškodená strihacia fólia.

- ▶ Skontrolujte, či používaním strihacej fólie nedošlo k jej poškodeniu a v prípade potreby vymeňte strihaciu fóliu.

#### **Kontrolka stavu nabitia nesvieti**

Príčina: Zdiereka prístroja je znečistená.

- ▶ Vyčistite zdiereku prístroja.

Príčina: Chybné napájanie.

- ▶ Presvedčte sa o bezchybnom kontakte medzi sieťovou zástrčkou a zásuvkou.
- ▶ Skontrolujte sieťový kábel vzhľadom na prípadné poškodenia.

Ak pomocou týchto pokynov nemôžete odstrániť problém, obráťte sa na naše servisné stredisko. V žiadnom prípade sa nepokúšajte prístroj opravovať sami!

### Likvidácia



#### **Pozor! Poškodenie životného prostredia pri nesprávnej likvidácii.**

- ▶ Akumulátory pred likvidáciou vybite!
- ▶ Riadna likvidácia slúži ochrane životného prostredia a zabraňuje možným škodlivým účinkom na človeka a životné prostredie.

V prípade likvidácie prístroja dodržiavajte príslušné zákonné predpisy.

#### **Informácie o likvidácii elektrických a elektronických prístrojov v Európskom hospodárskom spoločenstve:**



V rámci Európskeho spoločenstva je likvidácia elektricky poháňaných prístrojov predpísaná národnými ustanoveniami, ktoré sú založené na EÚ smernici 2012/19/ES o odpade z elektrických a elektronických zariadení (OEEZ). Prístroj sa nesmie zlikvidovať do komunálneho alebo domového odpadu. Prístroj prevezmú bezplatne komunálne zberné miesta resp. zberne druhotných surovín. Obal výrobku pozostáva z recyklovateľných materiálov. Zlikvidujte ho odborne a odovzdajte ho na recykláciu.

Upute za uporabu  
Baterijski aparat za brijanje tip 3615

## Opće sigurnosne upute



**Pročitajte i sačuvajte ove upute!**

### Namjenska uporaba

- Aparat za brijanje namijenjen je isključivo za brijanje ljudi.
- Ovaj uređaj je predviđen za uporabu u privatnom okruženju.

### Kriteriji koje mora ispunjavati korisnik

- Prije prve primjene treba pročitati kompletne upute za uporabu i upoznati se s aparatom.
- Ovaj uređaj nije namijenjen za upotrebu od strane osoba (uključujući i djecu) s ograničenim tjelesnim, osjetilnim ili psihičkim sposobnostima, odnosno osoba s nedostatnim iskustvom i/ili znanjem, osim ako ih ne nadzire osoba nadležna za njihovu sigurnost ili ih je ta osoba uputila u rukovanje uređajem. Nadzirite djecu kako biste bili sigurni da se ne igraju uređajem.
- Samo za tržišta unutar Europske unije:  
Djeca starija od 8 godina, osobe sa smanjenim tjelesnim, osjetilnim ili mentalnim sposobnostima kao i one s nedostatnim iskustvom i znanjem smiju rukovati ovim aparatom samo uz nadzor ili nakon upućivanja u njegovu sigurnu upotrebu i možebitne povezane opasnosti. Djeca se ne smiju igrati uređajem.  
Djeca ne smiju čistiti i održavati uređaj bez nadzora odraslih.
- Uređaj treba držati izvan dohvata životinja i zaštititi od vremenskih utjecaja.

### Opasnosti



**Opasnost! Strujni udar uslijed oštećenja aparata i/ili strujnog kabela.**

- ▶ Nemojte koristiti uređaj ako ne radi propisno, ako je oštećen ili nakon što je pao u vodu.
- ▶ Nipošto nemojte koristiti uređaj s oštećenim strujnim kabelom odnosno oštećenim strujnim utikačem.
- ▶ Kako biste eventualne opasnosti sveli na najmanju moguću mjeru, popravke prepustite isključivo ovlaštenom servisnom centru ili stručnom električaru uz primjenu originalnih rezervnih dijelova.

**Opasnost! Opasnost od strujnog udara u slučaju prodiranja tekućine u uređaj.**

- ▶ Uređaj se ne smije koristiti u blizini običnih i tuš kada kao i drugih spremnika s vodom. Također je zabranjena primjena u okruženjima s velikom vlažnosti zraka.
- ▶ Nakon uporabe uređaja u kupaonicama utikač treba smjestiti izvući iz utičnice, jer blizina vode predstavlja opasnost čak i kada je aparat isključen.
- ▶ Električne uređaje uvijek ostavljajte odnosno spremajte tako da ne mogu pasti u vodu (npr. u umivaonik).
- ▶ Nemojte nikada mokrim rukama koristiti uređaj ili priključivati odnosno odvajati strujni utikač.
- ▶ Elektrouređaj koji je pao u vodu, a priključen je na strujnu mrežu, nipošto ne pokušavajte rukama izvaditi van. Smjestite izvucite strujni utikač.
- ▶ Prije ponovnog uključivanja predajte ga nekom od servisnih centara radi provjere.
- ▶ Uređaj čuvajte i koristite samo u suhim prostorijama.
- ▶ Kao dodatnu preventivnu mjeru preporučujemo da u strujni krug ugradite odobrenu zaštitnu sklopku (RCD) s naznačenom strujom greške od najviše 30 mA. Potražite savjet od stručnog elektroinstalatera.

**Opasnost od eksplozije!**

- ▶ Ne pokušavajte sami zamijeniti bateriju.
- ▶ Baterije se smiju zamijeniti samo u servisnom centru i to isključivo novim baterijama istog tipa.
- ▶ Ne izlažite uređaj duže vrijeme temperaturama ispod 0 °C i iznad +40 °C. Izbjegavajte izravno sunčevo zračenje.
- ▶ Nikad ne koristite uređaj na mjestima s visokom koncentracijom aerosola odnosno sprejeva ili na kojima dolazi do oslobađanja kisika.

**Opasnost! Zapaljivo!**

- ▶ Nikad ne koristite uređaj istovremeno prskajući aerosole odnosno sprejeve koji su označeni kao zapaljivi.

**Upozorenje! Opasnost od ozljeđivanja uslijed nestručnog rukovanja.**

- ▶ Nipošto nemojte koristiti uređaj s oštećenom reznom folijom.

**Oprez! Opasnost od oštećenja uslijed nestručnog rukovanja.**

- ▶ Uređaj smije raditi samo na naponu koji je naznačen na natpisnoj pločici.
- ▶ Koristite isključivo onaj pribor kojeg preporučuje proizvođač.



- ▶ Uređaj puniti isključivo preko priloženog strujnog kabela. Neispravni strujni kabeli smiju se zamijeniti samo originalnim komponentama koje se mogu nabaviti u našim servisnim centrima.
- ▶ U otvore uređaja nemojte gurati nikakve predmete i ne dopustite da u njih nešto upadne.
- ▶ Nemojte nositi uređaj držeći ga za kabel, a pri odvajanju s električne mreže obvezno ga primite za utikač, a ne za kabel ili sam uređaj.
- ▶ Držite kabel i uređaj dalje od vrućih površina.
- ▶ Nemojte puniti niti čuvati uređaj s upredenim ili presavijenim strujnim kablom.

de

en

fr

it

es

pt

nl

da

sv

no

fi

tr

pl

cs

sk

hr

hu

sl

ro

bg

ru

uk

et

lv

lt

el

ar

## Opće napomene za korisnike

### Informacije o primjeni sigurnosnih i korisničkih uputa

- ▶ Dodatno uz ove upute za uporabu treba se pridržavati i zasebnih sigurnosnih i korisničkih uputa i svih ostalih priloženih naputaka.
- ▶ Ove sigurnosne i korisničke upute moraju se u potpunosti pročitati i razumjeti prije prvog uključivanja aparata.
- ▶ Sigurnosne i korisničke upute su dio proizvoda i treba ih čuvati na sigurnom i dostupnom mjestu.
- ▶ Ako proslijeđujete aparat drugima, priložite i ove sigurnosne i korisničke upute.

### Tumačenje simbola i uputa

Sljedeći simboli i oznake opasnosti mogu se naći u ovim uputama za uporabu, na uređaju ili na ambalaži.



#### OPASNOST

Opasnost od strujnog udara uz mogućnost nanošenja teških do smrtonosnih tjelesnih ozljeda.



#### OPASNOST

Opasnost od eksplozije uz mogućnost nanošenja teških do smrtonosnih tjelesnih ozljeda.



#### OPASNOST

Opasnost prilikom primjene zapaljivih tvari. U slučaju požara postoji mogućnost nanošenja teških do smrtonosnih tjelesnih ozljeda.



#### UPOZORENJE

Upozorenje na opasnost od nanošenja tjelesnih ozljeda ili narušavanja zdravlja.



#### OPREZ

Upućivanje na opasnost od nanošenja materijalne štete.



Upućivanje na korisne informacije i savjete.

- ▶ Ukazivanje na zahvate koje treba obaviti.

1. Navedene postupke izvršite propisanim redosljedom.
- 2.
- 3.

## Opis proizvoda

### Naziv dijelova (sl. 1)

- A Zaštitni poklopac
- B Rezna folija
- C Rezna glava s reznom folijom
- D Lamelne oštrice
- E Prekidač
- F Indikator punjenja
- G Priključnica uređaja
- H Strujni kabel s IEC utikačem

### Tehnički podaci

Pogon:	DC motor
Radni napon:	220 – 230 VAC / 50/60 Hz
Potrošnja energije:	maks. 3 W
Baterija:	punjiva NiMH baterija
Trajanje punjenja baterije:	oko 8 sati
Trajanje baterije:	do 45 min
Dimenzije (širina x visina x dubina):	46 x 100 x 20 mm
Težina:	oko 90 g
Razina buke:	maks. 63 dB(A) @ 25 cm
Vibracije:	< 2,5 m/s <sup>2</sup>
Radni uvjeti	
Temperatura okoline:	0°C – +40°C

Aparat ima zaštitnu izolaciju i zaštićen je od radiosmetnji. Ispunjava zahtjeve Direktive EU o elektromagnetskoj kompatibilnosti 2014/30/EU i Direktive o niskonaponskoj opremi 2014/35/EU.

## Rad

### Priprema

- ! Sačuvajte ambalažu radi kasnijeg sigurnijeg čuvanja ili transporta.

- ▶ Provjerite je li isporuka potpuna.
- ▶ Provjerite da nije došlo do oštećenja dijelova pri transportu.

### Sigurnost

- ! **Oprez! Postoji opasnost od oštećenja uslijed krivog naponskog napajanja.**
  - ▶ Uređaj smije raditi samo na naponu koji je naznačen na natpisnoj pločici.

### Punjenje baterije

1. Isključite prekidač uređaja (sl. 3Ⓞ).
2. Utaknite IEC utikač u priključnicu uređaja (sl. 2ⓐ).
3. Utaknite utikač u utičnicu (sl. 2Ⓞ). Punjenje započinja.

- !
  - Za vrijeme punjenja svijetli zeleni indikator.
  - Za dug vijek trajanja baterije treba prije svakog ponovnog punjenja potpuno isprazniti.

### Rad na bateriju

1. Uključite uređaj prekidačem i nakon uporabe ga isključite (sl. 3Ⓞ/Ⓞ).

## Rukovanje

### Brijanje reznom folijom

1. Skinite zaštitni poklopac.
2. Uključite prekidač uređaja (sl. 3Ⓞ).
3. Vodite brijač neznatno pritišćući okomito po koži suprotno pravcu rasta brade (sl. 9). Pritom slobodnom rukom zatežite kožu kako bi se dlačice što bolje uspravile.

- ! **Oprez! Opasnost od oštećenja uslijed pogrešnog rukovanja.**
  - ▶ Izbjegavajte snažan pritisak na reznu foliju, jer je u suprotnom možete oštetiti.

4. Nakon uporabe isključite prekidač uređaja (sl. 3Ⓞ).
5. Ponovo postavite zaštitni poklopac.

## Održavanje



### Upozorenje! Moguće ozljede i oštećenja uslijed nepropisnog rukovanja.

- ▶ Prije čišćenja i podmazivanja isključite uređaj i odvojite ga s napajanja.

## Čišćenje i održavanje



### Opasnost! Opasnost od strujnog udara u slučaju prodiranja tekućine u uređaj.

- ▶ Nemojte uranjati uređaj u vodu!
- ▶ Pazite da u uređaj ne dospije nikakva tekućina.



### Oprez! Opasnost od oštećenja agresivnim kemikalijama.

- Agresivne kemikalije mogu oštetiti uređaj i pribor.
- ▶ Nemojte koristiti nikakva otapala niti abrazivna sredstva za čišćenje.

### Oprez! Oštećenja kao posljedica pogrešnog čišćenja rezne folije.

Nemojte ni u kom slučaju čistiti reznu foliju četkicom za čišćenje, jer je tako možete oštetiti.

- ▶ Lupkanjem o ravnu podlogu istresite reznu glavu s reznom folijom, a puhanjem uklonite dlačice.



- Pribor i rezervne dijelove možete nabaviti u specijaliziranim trgovinama ili preko našeg servisnog centra.

- ▶ Skinite reznu glavu s kućišta (sl. 4). Lupkanjem o ravnu podlogu istresite reznu glavu s reznom folijom, a puhanjem uklonite dlačice. Četkicom za čišćenje uklonite ostatke vlasi s lamelnih oštrica (sl. 5).
- ▶ Uređaj brišite samo mekanom, eventualno neznatno navlaženom krpom.
- ▶ Nakon čišćenja vratite zaštitni poklopac na mjesto.



- Ako nakon dugotrajne primjene unatoč čestom čišćenju učinak uređaja počne slabiti, potrebno je zamijeniti lamelne oštrice i reznu foliju.

### Zamjena lamelnih oštrica i rezne folije

1. Uklonite zaštitni poklopac s rezne glave.
2. Skinite reznu glavu s reznom folijom (sl. 4).
3. Svucite reznu foliju s rezne glave (sl. 6).



#### **Oprez! Oštećenja u slučaju pogrešnog rukovanja reznom folijom.**

- ▶ Reznu foliju primite samo postrance.
  - ▶ Reznu foliju smijete samo savijati, a nikako prelamati.
4. Utisnite reznu foliju do kraja u reznu glavu (sl. 7).
  5. Primite lamelne oštrice postrance pa ih oprezno odvojite od držača (sl. 8 Ⓐ).
  6. Postavite nove lamelne oštrice na držač i pritisnite ih na isti (sl. 8 Ⓑ).
  7. Ponovo natakните reznu glavu s reznom folijom. Namjestite reznu glavu tako da osjetno uskoči.
  8. Vratite zaštitni poklopac na reznu glavu.

### Rješavanje problema

#### **Brijač loše brije ili čupa**

Uzrok: Rezna glava ili lamelne oštrice su zaprljani.

- ▶ Očistite reznu glavu. Ako time niste riješili problem, zamijenite reznu foliju i lamelne oštrice.

Uzrok: Rezna folija ili lamelne oštrice su istrošeni.

- ▶ Zamijenite reznu foliju i lamelne oštrice.

#### **Ozljede kože**

Uzrok: Oštećena rezna folija.

- ▶ Provjerite je li rezna folija oštećena pri radu uređaja pa je prema potrebi zamijenite novom.

#### **Indikator punjenja ne svijetli**

Uzrok: Priključnica uređaja je zaprljana.

- ▶ Očistite priključnicu.

Uzrok: Smetnja električnog napajanja.

- ▶ Provjerite kontakt između utikača i utičnice.
- ▶ Provjerite je li strujni kabel oštećen.

Ako ne možete riješiti problem prateći ove upute, obratite se našem servisnom centru. Ne pokušavajte sami popraviti uređaj!

### Odlaganje u otpad



#### **Oprez! Neprimjerenim odlaganjem u otpad ugrožava se okoliš.**

- ▶ Bacajte samo ispražnjene baterije u otpad!
- ▶ Propisno odlaganje u otpad služi zaštititi okoliša i sprječava zagađenja.

Pri odlaganju uređaja u otpad treba se pridržavati mjerodavnih zakonskih propisa.

#### **Informacije o tretmanu otpadnih električnih i elektroničkih uređaja u Europskoj uniji:**



unutar Europske unije tretman otpadnih električnih uređaja reguliran je nacionalnim propisima koji se temelje na Direktivi EU 2012/19/EU o otpadnoj električnoj i elektroničkoj opremi (WEEE). Uređaji na koje se to odnosi ne smiju se baciti u komunalni otpad. Krajnji korisnici ih mogu besplatno predati u nekom od komunalnih sabirnih centara ili skupljalištu sekundarnih sirovina. Ambalaža proizvoda izrađena je od materijala koji se mogu reciklirati pa ju shodno tome treba dati na reciklažu.

3615 típusú akkumulátoros borotva  
Használati útmutatója

## Általános biztonsági tudnivalók



**Olvassák el, vegyék figyelembe és őrizték meg a biztonsági tudnivalókat!**

### Rendeltetésszerű használat

- A borotvát kizárólag emberi bajusz/szakáll borotválására szabad használni.
- Ezt a készüléket nem ipari használatra tervezték.

### A felhasználóval szemben támasztott követelmények

- Az első üzembe helyezést megelőzően teljesen olvassa át a használati utasítást és ismerkedjen meg a készülékkel.
- Ezt a készüléket nem használhatják olyan személyek (beleértve gyermekeket is), akik korlátozott testi, érzékszervi vagy szellemi képességekkel rendelkeznek, illetve nincs megfelelő tapasztalatuk és tudásuk hacsak nem állnak az illető biztonságáért felelős személy felügyelete alatt, illetve nem kapnak attól utasításokat a készülék használatára vonatkozóan. Gyermekek csak felügyelet alatt használhatják a készüléket, hogy semmiképpen ne játszhassanak azzal.
- Csak az európai piacokhoz:  
Ezt a készüléket 8 évesnél fiatalabb gyermekek, illetve csökkent fizikai, érzékelési vagy mentális képességekkel rendelkező személyek, illetve tapasztalattal és/vagy ismeretekkel nem rendelkező személyek csak akkor használhatják, ha ehhez felügyeletet biztosítanak számukra, illetve ha betanították őket a készülék biztonságos használatára, és megismerték a készülékkel kapcsolatos veszélyeket is. Gyermekek nem játszhatnak a készülékkel.  
A tisztítást és a felhasználói karbantartást gyermekek nem végezhetik, kivéve, ha felügyeletet biztosítanak a számukra.
- A készüléket állatoktól és az időjárás hatásától védett helyen kell lerakni.

### Veszélyeztetések



**Veszély! Áramütés a készülék/a hálózati kábel sérülése következtében.**

- ▶ A készüléket nem szabad használni, ha az nem működik szabályosan, sérült vagy vízbe esett.
- ▶ Soha ne használja a készüléket sérült hálózati kábellel vagy hálózati csatlakozóval.

- ▶ A veszélyek elkerülése érdekében a készülék javítását kizárólag meghatalmazott szervizközpont vagy elektrotechnikai képzettségű szakember végezheti, eredeti pótalkatrészek felhasználásával.



### **Veszély! Áramütés folyadék behatolása miatt.**

- ▶ Ezt a készüléket nem szabad fürdőkádban, zuhanyzó vagy más, vizet tartalmazó edény közelében használni. Ugyanúgy nem szabad használni azt magas páratartalmú helyen.
- ▶ Ha a készüléket fürdőszobában használják, a használatot követően húzza ki a hálózati csatlakozódugót, mert a víz közelsége veszélyt jelent, még akkor is, ha a készülék ki van kapcsolva.
- ▶ Az elektromos készülékeket minden esetben úgy kell lerakni, illetve tárolni, hogy azok ne eshessenek vízbe (pl. mosdókagylóba).
- ▶ Nedves kézzel soha ne használja a készüléket és ne húzza ki vagy dugja be a hálózati csatlakozódugót.
- ▶ Ha a hálózathoz csatlakozó elektromos készülék vízbe esik, akkor azt semmiképpen sem szabad megérinteni vagy a vízben megfogni. Azonnal ki kell húzni a hálózati csatlakozódugót.
- ▶ Az újbóli üzembe helyezést megelőzően a készüléket ellenőriztetni kell egy szervizközpontban.
- ▶ A készüléket csak száraz helyiségben szabad használni és tárolni.
- ▶ Kiegészítő óvintézkedésként ajánlatos a fürdőszoba áramkörébe beépíteni egy max. 30 mA kioldási áramerősségre méretezett, bevizsgált hibaáram-védőkapcsolót (RCD). Kérjen tanácsot villanyszerelőtől.



### **Robbanásveszély!**

- ▶ Ne próbálja meg az akkumulátorokat saját maga kicserélni.
- ▶ Akkumulátorokat csak a szervizközpontban, a gyártó által engedélyezett típusokra szabad kicseréltetni.
- ▶ A készüléket nem szabad hosszú időn keresztül 0 °C alatti vagy +40 °C feletti hőmérséklet hatásának kitenni. Nem szabad a berendezést napsugárzás közvetlen hatásának kitenni.
- ▶ A készüléket semmiképpen nem szabad olyan környezetben használni, ahol magas koncentrációban fordulhat elő aeroszol (spray) vagy ahol oxigén szabadulhat fel.



### **Veszély! Tűzveszélyes!**

- ▶ Soha ne permetezzen a készülékre tűzveszélyesként jelölt aeroszol (spray) terméket.

**Figyelmeztetés! Sérülések szakszerűtlen kezelés miatt.**

- ▶ Semmiképpen ne használja a készüléket sérült szitával.

**Vigyázat! Sérülések szakszerűtlen kezelés miatt.**

- ▶ A készüléket kizárólag az adattáblán megadott feszültséggel szabad üzemeltetni.
- ▶ Kizárólag a gyártó által ajánlott tartozékokat szabad használni.
- ▶ A készülék feltöltéséhez kizárólag a készletben található hálózati kábelt használja. A hálózati kábel hibás alkatrészeit csak a szervizközpontunkban kapható eredeti pótalkatrészekre szabad kicserélni.
- ▶ Soha ne dugjon vagy ejtsen tárgyakat a készülék nyílásaiba.
- ▶ Ne vigye a készüléket a hálózati kábelnél fogva, és a hálózatról való leválasztáshoz minden esetben a csatlakozódugót és ne a kábelt vagy a készüléket húzza.
- ▶ A hálózati kábel és a készülék forró felületektől távol tartandó.
- ▶ A készüléket nem szabad megcsavarodott vagy megtört hálózati kábellel feltölteni, illetve tárolni.

## Általános felhasználói tudnivalók

### Tájékoztató a biztonsági tudnivalók és az üzemeltetési útmutató használatáról

- ▶ Ezen üzemeltetési útmutató mellett vegye figyelembe még a biztonsági tudnivalókat tartalmazó külön üzemeltetési útmutatót, valamint az összes mellékelt tájékoztatólapot.
- ▶ Mielőtt először üzembe helyezné a készüléket, teljesen át kell olvasnia a biztonsági tudnivalókat és a használati utasítást, és meg kell értenie azok tartalmát.
- ▶ Tekintse a biztonsági tudnivalókat és a használati utasítást a termék részének, és őrizze őket biztos, könnyen hozzáférhető helyen.
- ▶ Ha továbbadja a készüléket, mellékelje hozzá a biztonsági tudnivalókat és a használati utasítást.

### A szimbólumok és utalások magyarázata

A használati utasításban, a készüléken és a csomagoláson a következő szimbólumokat és jelzőszavakat használják.



#### VESZÉLY

Áramütés okozta veszély, amely esetleg súlyos vagy halálos testi sérülést okozhat.



#### VESZÉLY

Robbanásveszély, amely esetleg súlyos vagy halálos testi sérülést okozhat.



#### VESZÉLY

Tűzveszélyes anyagok használatából eredő veszély. A tűz súlyos testi sérüléshez vagy halálhoz vezethet.



#### VIGYÁZAT

Figyelmeztetés esetleges testi sérülésre vagy egészségügyi kockázatra.



#### FIGYELEM

Utalás anyagi kár veszélyére.



Hasznos információkat és ötleteket tartalmazó tudnivaló.

- ▶ Felszólítás cselekvésre.

1. Hajtsa végre ezeket a lépéseket az ismertetett sorrendben.
- 2.
- 3.

## A termék leírása

### Az alkatrészek megnevezése (1. ábra)

- A Védősapka
- B Borotvafej szítája
- C Borotvafej a szítával
- D Lamellás kés
- E Be-/kikapcsoló
- F Töltésellenőrző kijelző
- G A készülék csatlakozóhüvelye
- H Hálózati kábel r IEC-60320-C7 készülékcsatlakoztató dugással

### Műszaki adatok

Hajtás:	Egyenáramú motor
Üzemi feszültség:	220 – 230 VAC / 50/60 Hz
Teljesítményfelvétel:	max. 3 W
Akkumulátor:	NiMH akkumulátor
Akkumulátor töltési ideje:	kb. 8 óra
Működési idő akkumulátorral:	kb. 45 perc
Méreték (szé x ma x mé):	46 × 100 × 20 mm
Súly:	kb. 90 g
Hangnyomásszint:	max. 63 dB(A) 25 cm-ről
Vibráció:	< 2,5 m/s <sup>2</sup>
Üzemeltetési feltételek	
Környezet:	0°C – +40°C

A készülék kettős szigeteléssel és rádiófrekvenciás zavarvédelemmel rendelkezik. A készülék kielégíti az EU elektromágneses összeférhetőségről szóló 2014/30/EU, illetve a kifeszültségről szóló 2014/35/EU irányelveinek követelményeit.



## Használat

### Előkészítés

**i** Őrizze meg a csomagolóanyagot, hogy később biztonságosan tudja tárolni vagy szállítani a készüléket.



- ▶ Ellenőrizze a szállítmány hiánytalanságát.
- ▶ Vizsgálja meg az összes alkatrészt az esetleges szállítási károk szempontjából.

### Biztonság

**!** **Vigyázat! A helytelen áramellátás károsodáshoz vezet.**



- ▶ A készüléket kizárólag az adattáblán megadott feszültséggel szabad üzemeltetni.

### Az akkumulátor feltöltése

1. Kapcsolja ki a készüléket a be-/kikapcsolóval (3  ábra).
2. Dugja a készüléksatlakozó dugaszt a készülék aljzatába (2  ábra).
3. Dugja be a hálózati csatlakozódugót a csatlakozóaljzatba (2  ábra). A töltési folyamat kezdetét veszi.

- i**
- A töltési folyamat a töltésellenőrző kijelző zölden világít.
  - A hosszú élettartam érdekében az újbóli feltöltés előtt mindig teljesen merítse le az akkumulátort.

### Akkumulátoros üzem

1. Kapcsolja be a készüléket a be-/kikapcsolóval, a használat után pedig kapcsolja ki azt (3 /  ábra).

## Kezelés

### Borotválkozás a szítás fejfel

1. Vegye le a védősapkát.
2. Kapcsolja be a készüléket a be-/kikapcsolóval (3  ábra).
3. A borotvát gyengén a bőrre nyomva, a bőrfelületre merőlegesen, a szőrszálak növekedési irányával szemben vezesse (9. ábra). Közben a szabadon lévő kezelével feszítse meg a bőrét, hogy a borosták kiemelkedjenek.

**!** **Vigyázat! A helytelen kezelés károsodáshoz vezet.**

- ▶ Kerülje el a borotvafej szítájának erős megnyomását, mert az a szita töréséhez vezethet.

4. A használatot követően kapcsolja ki a készüléket a be-/kikapcsolóval (3  ábra).
5. Helyezze vissza a védősapkát.

## Karbantartás



**Figyelmeztetés! Szakszerűtlen kezelés okozta sérülések és anyagi károk.**

- ▶ A tisztítási és karbantartási munkákat megelőzően kapcsolja ki a készüléket, és válassza le azt az áramforrásról.

### Tisztítás és ápolás



**Veszély! Áramütés folyadék behatolása miatt.**

- ▶ A készüléket nem szabad vízbe meríteni!
- ▶ Ügyeljen arra, nehogy folyadék kerüljön a készülék belsejébe.



**Vigyázat! Maró hatású vegyszerek okozta károsodás.**

A maró hatású vegyszerek megrongálhatják a készüléket és a tartozékokat.

- ▶ Oldószerek vagy súroló hatású tisztítószerek használata tilos!

**Vigyázat! Hiba a szita helytelen tisztítása miatt.**

A szítát semmiképpen ne tisztítsa kefével, mivel az károsíthatja a szítát.

- ▶ Egy sima felület felett ütögesse ki a borotvafejet a szítával, majd takarítsa le a szőrszálakat.



- A tartozékok és a pótalkatrészek beszerezhetők a márkakereskedőtől vagy szervizközpontjainkban.

- ▶ Vegye le a borotvafejet a házról (4. ábra). Egy sima felület felett ütögesse ki a borotvafejet a szítával, majd takarítsa le a szőrszálakat. A tisztítókefével távolítsa el a haj maradványait a lamellás késről (5. ábra).
- ▶ A készüléket csak puha, esetleg enyhén nedves törlőrongygal szabad letörölni.
- ▶ Tisztítás után helyezze vissza a védősapkát.



- Amennyiben hosszú használati időt követően a borotva vágási teljesítménye a rendszeres tisztítás ellenére romlana, úgy a lamellás kést és a szítát ki kell cserélni.

### A lamellás kés és a szita cseréje

1. Vegye le a védősapkát a borotvafejről.
2. Vegye le a borotvafejet a szitával együtt (4. ábra).
3. Húzza ki a szitát a borotvafejből (6. ábra).



#### Vigyázat! Hiba a szita helytelen kezelése miatt.

- ▶ A szitát csak az oldalán fogja meg.
- ▶ A szitát nem szabad meghajlítani vagy megtörni.

4. Tolja a szitát ütközésig a borotvafejbe (7. ábra).
5. Fogja meg a lamellás kést az oldalánál, és óvatosan vegye ki a tartójából (8. ábra).
6. Helyezze be az új lamellás kést a tartóba, és nyomja bele (8. ábra).
7. Tegye vissza a borotvafejet a szitával. Pattintsa be a borotvafejet.
8. Helyezze vissza a védősapkát a borotvafejre.

### Hibaelhárítás

#### A borotva rosszul borotvál vagy tép

Ok: A borotvafej és a lamellás kés szennyezett.

- ▶ Tisztítsa meg a borotvafejet. Ha ez nem oldja meg a problémát, akkor cserélje ki a szitát és a lamellás kést.

Ok: A szita és a lamellás kés elkopott.

- ▶ Cserélje ki a szitát és a lamellás kést.

#### Bőrsérülés

Ok: Megrongálódott szita.

- ▶ Ellenőrizze, hogy használat közben megrongálódott-e a szita, és adott esetben cserélje ki azt.

#### A töltésellenőrző kijelző nem világít.

Ok: Piszkos a készülék csatlakozóhélyve.

- ▶ Tisztítsa meg a készülékcsatlakozó hélyvet.

Ok: Áramellátási hiba.

- ▶ Ellenőrizze a megfelelő érintkezést a hálózati csatlakozó és a csatlakozóaljzat között.
- ▶ Vizsgálja meg a hálózati kábelt az esetleges sérülések szempontjából.

Ha nem tudja megszüntetni a problémát e tudnivalók segítségével, akkor forduljon szervizközpontunkhoz. Semmiképpen ne próbálja saját maga javítani a készüléket!

### Elszállítás hulladékként



#### Vigyázat! Környezeti károk szabálytalan hulladékkezelés esetén.

- ▶ A hulladékként való elszállítást megelőzően az akkumulátorokat ki kell sütni!
- ▶ A hulladékként való szabályos elszállítás a környezetvédelmet szolgálja és megakadályozza az emberre, illetve a környezetre gyakorolt esetleges káros hatásokat.

A készülék hulladékként való elszállításakor vegye figyelembe a mindenkor törvényes előírásokat.

#### Információk elektromos és elektronikus készülékek európai közösségen belüli hulladékként való elszállítására vonatkozóan:



Az európai közösségen belül az elektromos üzemű készülékek hulladékként való elszállítását a kiszolgált elektronikus készülékekről szóló 2012/19/EK sz. EU irányelv (WEEE) alapuló nemzeti rendelkezések szabályozzák. Ennek megfelelően a készüléket a továbbiakban nem szabad kommunális vagy háztartási hulladékként kezelni. A készüléket ingyenesen átveszik a települési gyűjtőhelyeken, ill. a hulladékgyűjtő udvarokban. A termék csomagolása újrahasznosítható anyagokból készült. Ezeket az anyagokat környezetbarát módon ártatlanlana és szállítsa el azokat újrahasznosításra.

Navodila za uporabo  
Baterijski brivnik tip 3615

## Splošna varnostna navodila



**Preberite in upoštevajte vse varnostne napotke in ta navodila skrbno shranite!**

### Namenska uporaba

- Brivnik uporabljajte izključno za britje ljudi.
- Ta aparat ni namenjen za profesionalno uporabo.

### Zahteve za uporabnika

- Pred prvo uporabo v celoti preberite navodila za uporabo in se seznanite z aparatom.
- Ta aparat ni namenjen uporabi s strani oseb (vključno z otroki) z zmanjšanimi telesnimi, zaznavnimi ali duševnimi sposobnostmi ali s pomanjkanjem izkušenj in znanja, razen pod nadzorom osebe, ki je odgovorna za njihovo varnost, ali po njenih navodilih za uporabo aparata. Otroci naj bodo pod nadzorom, da se ne bi igrali z aparatom.
- Samo za trge v Evropski uniji:  
Otroci, starejši od 8 let in osebe z omejenimi telesnimi, zaznavnimi ali duševnimi zmožnostmi ali pomanjkanjem izkušenj in/ali znanja, smejo uporabljati to napravo le, če so pod nadzorom ali pa so bili poučeni o varni uporabi aparata in z njo povezanih nevarnostih. Otroci se ne smejo igrati z aparatom.  
Čiščenja in uporabniškega vzdrževanja otroci smejo opravljati samo pod nadzorom.
- Aparat shranjujte na varnem kraju izven dosega živali in vremenskih vplivov.

### Nevarnosti



**Nevarnost! Električni udar zaradi poškodb aparata/priključnega kabla.**

- ▶ Ne uporabljajte aparata, če ne deluje pravilno, če je poškodovan ali pa je padel v vodo.
- ▶ Nikoli ne uporabljajte aparata s poškodovanim priključnim kablom oz. omrežnim vtičem.
- ▶ Da ne bi prišlo do poškodb, sme popravila izvajati izključno pooblaščen servisni center ali strokovnjaki elektro stroke ob uporabi originalnih nadomestnih delov.

**Nevarnost! Električni udar zaradi vdora tekočine.**

- ▶ Tega aparata ni dovoljeno uporabljati v bližini kopalnih kadi, kadi za prhanje ali drugih posod, ki vsebujejo vodo. Prav tako ga ne uporabljajte na krajih z visoko vlažnostjo zraka.
- ▶ Če napravo uporabljate v kopalnici, morate po uporabi izvléči vtič iz vtičnice, saj je bližina vode nevarna tudi, ko je aparat izklopljen.
- ▶ Električne aparate vedno odlagajte oz. shranjujte tako, da ne morejo pasti v vodo (npr. v umivalnik).
- ▶ Nikoli ne uporabljajte aparata z mokrimi rokami ali priklopiti oziroma izvlačiti omrežni vtičnik.
- ▶ Nikakor se ne dotikajte aparata, ki je priključen na napajanje in padel v vodo ali pa vode, v katero je padel aparat. Takoj izvlecite vtič iz omrežja.
- ▶ Aparat dajte pred ponovnim zagonom na pregled v enega od servisnih centrov.
- ▶ Aparat uporabljajte in shranjujte le v suhih prostorih.
- ▶ Kot dodaten previdnostni ukrep priporočamo vgradnjo preizkušene zaščitne naprave na okvarni tok (FID) z nazivnim sprožilnim tokom, ki ne presega 30 mA, v električni tokokrog. Za nasvet vprašajte svojega električarja.

**Nevarnost eksplozije!**

- ▶ Ne poskušajte sami menjati akumulatorje.
- ▶ Akumulatorji se lahko zamenjajo samo s tipi akumulatorjev, ki so določeni s strani proizvajalcev, in sicer izključno v servisnem centru.
- ▶ Aparat ne sme biti dalj časa izpostavljen temperaturam, nižjim od 0° C ali višjim od +40° C. Izogibajte se neposrednim sončnim žarkom.
- ▶ Nikoli ga ne uporabljajte v okoljih, v katerih je previsoka koncentracija izdelkov v aerosolih (razpršila), ali pa se v njih sprošča kisik.

**Nevarnost! Vnetljivo!**

- ▶ Aparata nikoli ne uporabljajte v okoljih, v katerih se razpršijo vnetljivi izdelki v aerosolih (razpršila).

**Opozorilo! Poškodbe zaradi nestrokovne uporabe.**

- ▶ Nikoli ne uporabljajte aparata s poškodovano strižno folijo.

**Pozor! Poškodbe zaradi nestrokovne uporabe.**

- ▶ Aparat sme delovati izključno z napetostjo, navedeno na tipski ploščici.
- ▶ Uporabljajte izključno pribor, ki ga priporoča proizvajalec.
- ▶ Za polnjenje aparata uporabljajte izključno napajalni kabel, ki je bil priložen ob dobavi. Pokvarjen napajalni kabel zamenjajte le z originalnim nadomestnim delom, ki ga lahko naročite v našem servisnem centru.

- ▶ V odprtine aparata nikoli ne vtikajte oz. ne pustite pasti predmetov.
- ▶ Aparat nikoli ne nosite naokoli, če ga držite za napajalni kabel, in ko priključni kabel izvlečete iz omrežja, vedno vlecite vtič in nikoli ne vlecite kabla ali aparata.
- ▶ Ne postavljajte aparata in omrežnega kabla blizu vročih ploskev.
- ▶ Ne polnite ali shranjujte aparata z zasukanim oziroma prepognjenim priključnim kablom.

de

en

fr

it

es

pt

nl

da

sv

no

fi

tr

pl

cs

sk

hr

hu

sl

ro

bg

ru

uk

et

lv

lt

el

ar

## Splošni napotki za uporabnika

### Informacije o uporabi varnostnih napotkov in navodil za uporabo

- ▶ Upoštevajte ločene varnostne napotke v navodilih za uporabo v priloženi dokumentaciji.
- ▶ Pred prvo uporabo aparata morate v celoti prebrati in razumeti varnostne napotke in navodila za uporabo.
- ▶ Varnostne napotke in navodila za uporabo obravnavajte kot del izdelka in jih skrbno shranite na dostopnem mestu.
- ▶ Pri oddaji aparata tretji osebi priložite ta navodila za uporabo in varnostne napotke.

### Razlaga simbolov in napotkov

Naslednje simbole in oznake za nevarnost lahko v teh navodilih za uporabo najdemo na napravah ali na embalaži.



#### NEVARNOST

Nevarnost zaradi električnega udara z možnostjo hudih telesnih poškodb ali smrti.



#### NEVARNOST

Nevarnost eksplozije z možnostjo hudih telesnih poškodb ali smrti.



#### NEVARNOST

Tveganje, povezano z uporabo vnetljivih snovi. Nevarnost zaradi požara s posledično možnimi težkimi telesnimi poškodbami ali celo smrtjo.



#### OPOZORILO

Opozorilo na možnost telesnih poškodb ali zdravstvenega tveganja.



#### POZOR

Napotek na nevarnost materialne škode.



Napotek s koristnimi informacijami in nasveti.

- ▶ Od vas se pričakuje dejanje.

1. Ta dejanja opravite v opisanem zaporedju.
- 2.
- 3.

## Opis izdelka

### Opis delov (sl. 1)

- A Zaščitna kapica
- B Strižna folija
- C Strižna glava s strižno folijo
- D Lamelna rezila
- E Stikalo za vklop / izklop
- F Kontrolni prikaz polnjenja
- G Vtičnica na aparatu
- H Napajalni kabel s IEC vtičnikom

### Tehnični podatki

Pogon:	enosmerni motor
Delovna napetost:	220 – 230 VAC / 50/60 Hz
Moč:	maks. 3 W
Akumulator:	NiMH-akumulator
Čas polnjenja akumulatorja:	pribl. 8 ur
Kapaciteta akumulatorja:	do 45 min
Mere	
(širina x višina x globina):	46 x 100 x 20 mm
Teža:	pribl. 90 g
Raven oddanega zvočnega tlaka:	maks. 63 dB(A) na razdalji 25 cm
Tresljaji:	< 2,5 m/s <sup>2</sup>
Obratovalni pogoji	
Temperatura okolice:	0°C – +40°C

Aparat je opremljen z zaščitno izolacijo in zaščiten pred radijskimi motnjami. Izpolnjuje zahteve Direktive EU o elektromagnetni združljivosti 2014/30/EU in nizkonapetostne direktive 2014/35/EU.

## Uporaba

### Priprava

- Shranite embalažo zaradi varnega skladiščenja ali transporta.

- Preverite popolnost obsega dobave.
- Preverite, ali so se deli poškodovali med transportom.

### Varnost



#### **Pozor! Poškodbe zaradi napačne napajalne napetosti.**

- Aparat sme delovati izključno z napetostjo, navedeno na tipski ploščici.

### Polnjenje akumulatorja

- S stikalom za vklop / izklop izklopite aparat (sl. 3 ⓑ).
- Vtknite IEC vtičnik v vtičnico na brivniku (sl. 2 ⓐ).
- Vtknite omrežni vtič v vtičnico (sl. 2 ⓑ). Postopek polnjenja začne.



- Med postopkom polnjenja sveti kontrolni prikaz polnjenja zeleno.
- Za daljše delovanje akumulatorja, jih je treba pred vsakim polnjenjem izprazniti do konca.

### Akumulatorsko napajanje

- S stikalom za vklop / izklop aparat vklopite in ga po uporabi izklopite (sl. 3 ⓐ/ ⓑ).

## Upravljanje

### Britje s strižno folijo

- Snemite zaščitno kapico.
- S stikalom za vklop/izklop vklopite aparat (sl. 3 ⓐ).
- Usmerjajte brivnik s pritiskom po koži navpično in nasprotno od smeri rasti dlak (sl. 9). Pri tem zategnite kožo s prosto roko, da bi imeli lažji dostop do dlak.



#### **Pozor! Poškodbe zaradi napačne uporabe.**

- Izogibajte se močnim pritiskom na strižno folijo, ker jo lahko poškodujete.

- Po uporabi izklopite aparat s stikalom za vklop/izklop (sl. 3 ⓑ).
- Vrnite zaščitno kapico na brivnik.

## Vzdrževanje



#### **Opozorilo! Telesne poškodbe in materialna škoda zaradi nestrokovne uporabe.**

- Izklopite aparat in izvlecite vtič iz vtičnice, preden začnete s čiščenjem in vzdrževanjem.

### Čiščenje in nega



#### **Nevarnost! Električni udar zaradi vdora tekočine.**

- Ne potaplajte aparata v vodo!
- Ne dovolite vdora tekočine v notranjost aparata.



#### **Pozor! Poškodbe zaradi agresivnih kemikalij.**

- Agresivne kemikalije lahko poškodujejo aparat in pribor.
- Ne uporabljajte topil in abrazivnih čistil.

#### **Pozor! Poškodbe zaradi nestrokovnega čiščenja strižne folije.**

Strižna folija se ne sme čistiti s čistilno krtačko, ker se lahko poškoduje.

- Odstranite dlake s trkanjem strižno glavo s strižno folijo po ravni podlagi in pihanjem.



- Nadomestne dele in pribor lahko nabavite pri svojem trgovcu ali v naših servisnih centrih.

- Snemite strižno glavo od ohišja (sl. 4). Odstranite dlake s trkanjem strižno glavo s strižno folijo po ravni podlagi in pihanjem. Odstranite ostanke dlake z lamelnih rezil s čistilno krtačo (sl. 5).
- Aparat obrišite le z mehko, morda nekoliko navlaženo krpo.
- Po čiščenju ponovno namestite zaščitno kapico.



- Če se po daljši uporabi zmogljivost brivnika zmanjša, kljub rednemu čiščenju, morate zamenjati lamelna rezila in strižno folijo.

**Zamenjava lamelnih rezil in strižne folije**

1. Odstranite zaščitno kapico s strižne glave.
2. Snemite strižno glavo s strižno folijo (sl. 4).
3. Izvlecite strižno folijo iz strižne glave (sl. 6).

**Pozor! Poškodbe zaradi napačne uporabe strižne folije.**

- ▶ Primite novo strižno folijo ob strani.
  - ▶ Strižno folijo lahko prepogibate, ne smete jo prelomiti.
4. Potisnite strižno folijo do konca v strižno glavo (sl. 7).
  5. Držite lamelna rezila postrani in jih previdno izvlecite iz držala (sl. 8Ⓞ).
  6. Namestite nova lamelna rezila in jih pritisnite v držalo (sl. 8Ⓞ).
  7. Ponovno namestite strižno glavo s strižno folijo. Pustite, da strižna glava zaskoči.
  8. Vrnite zaščitno kapico na strižno glavo.

**Odprava težav****Brivnik slabo brije ali cuka**

Vzrok: Strižna glava in lamelna rezila so umazani.

- ▶ Očistite strižno glavo. Če to ne pomaga, zamenjajte strižno folijo in lamelna rezila.

Vzrok: Strižna folija in lamelna rezila so izrabljeni.

- ▶ Zamenjajte strižno folijo in lamelna rezila.

**Poškodbe kože**

Vzrok: Poškodovana strižna folija.

- ▶ Preverite, ali je se strižna folija pri uporabi poškodovala in po potrebi zamenjajte strižno folijo.

**Kontrolni prikaz polnjenja ne sveti**

Vzrok: Vtičnica na aparatu je umazana.

- ▶ Očistite vtičnico na aparatu.

Vzrok: Napaka na viru napetosti.

- ▶ Preverite brezhibnost stikov med vtičem in vtičnico.
- ▶ Preverite priključni kabel glede morebitnih poškodb.

Če težave s temi napotki ne morete odpraviti, vas prosimo, da se obrnete na naš servisni center. Nikakor ne smete poskušati sami popraviti aparat!

**Odstranjevanje****Pozor! Okoljska škoda v primeru napačnega odstranjevanja.**

- ▶ Pred odstranitvijo izpraznite akumulatorje!
- ▶ S pravilnim odstranjevanjem varujemo okolje in preprečujemo možne škodljive vplive na ljudi in okolje.

Pri odstranjevanju aparata upoštevajte veljavne zakonske predpise.

**Informacije o odstranjevanju električnih in elektronskih naprav v Evropskii skupnosti:**

v Evropski skupnosti je odstranjevanje aparatov na električni pogon urejeno z nacionalnimi predpisi, ki temeljijo na evropski Direktivi 2012/19/ES o odpadnih elektronskih napravah (WEEE). Poslej naprav ni več dovoljeno odlagati med komunalne ali gospodinjinske odpadke. Aparat bodo brezplačno sprejeli na komunalnih zbirnih centrih oz. v zbiralnicah surovin. Embalaža je izdelana iz materiala, ki ga je mogoče reciklirati. Odlagajte jo na okolju prijazen način in jo reciklirajte.



Instrucțiuni de utilizare  
Aparat de ras cu acumulatori tip 3615

## Indicații generale de siguranță



**Citiți și respectați instrucțiunile de siguranță și păstrați-le!**

### Folosire conformă

- Folosiți aparatul de ras exclusiv pentru tăierea părului facial uman.
- Acest aparat a fost construit pentru utilizarea în domenii comerciale.

### Instrucțiuni pentru utilizator

- Înainte de prima punere în funcțiune a aparatului, citiți bine instrucțiunile de folosire și familiarizați-vă cu aparatul.
- Nu este permisă utilizarea acestui aparat de către persoane (inclusiv copii) care au capacitate locomotorie, senzorială sau mentală redusă sau sunt lipsite de experiență și pregătire, cu excepția cazului în care sunt sub supraveghere sau sunt instruite în privința utilizării aparatului de către o persoană responsabilă pentru siguranța lor. Copiii trebuie supravegheați pentru a vă asigura că nu se joacă cu aparatul.
- Numai pentru piețele din Europa:  
Acest aparat poate fi utilizat de copii începând cu vârsta de 8 ani, precum și de persoane cu capacitate locomotorie, senzorială sau mentală redusă ori lipsite de experiență și/sau pregătire, cu condiția să fie supravegheate sau să fi fost instruite în privința utilizării în siguranță a aparatului și să fi înțeles pericolele care pot rezulta de aici. Copiilor le este interzis să se joace cu aparatul.  
Curățarea și întreținerea nu se vor realiza de către copii, cu excepția situației în care aceștia sunt supravegheați.
- Depozitați aparatul într-un loc inaccesibil pentru animale, protejat de intemperii.

### Pericole



**Pericol! Electrocutare prin defecțiuni la aparat/cablu de alimentare.**

- ▶ Nu folosiți aparatul dacă nu funcționează corect, dacă este deteriorat sau dacă a căzut în apă.
- ▶ Nu folosiți niciodată aparatul cu un cablu de alimentare sau un ștecăr defect.
- ▶ Pentru a evita pericolele, reparațiile pot fi efectuate exclusiv de un service autorizat sau de un electrician autorizat cu folosirea de piese de schimb originale.

**Pericol! Electrocutare prin penetrare de lichide.**

- ▶ Nu folosiți aparatul în apropiere de căzi, cabine de duș, sau alte recipiente cu conținut de apă. De asemenea nu le folosiți în locuri cu umiditate ridicată.
- ▶ Dacă aparatul se folosește într-o baie, după întrebuințare acesta trebuie scos imediat din priză, deoarece este periculos în apropierea apei, chiar dacă aparatul este oprit.
- ▶ Așezați și păstrați întotdeauna aparatele electrice astfel încât să nu poată cădea accidental în apă (de ex. în chiuvetă).
- ▶ Nu utilizați niciodată aparatul și nu introduceți sau scoateți ștecărul în și din priză cu mâinile umede.
- ▶ Nu atingeți și nu întindeți mâna în nici un caz după un aparat electric căzut în apă ce este conectat la rețea. Scoateți imediat ștecărul din priză.
- ▶ Duceți aparatul la verificat în centrul de service înainte de a-l repune în funcțiune.
- ▶ Folosiți și păstrați aparatul numai în camere uscate.
- ▶ Ca măsură suplimentară de siguranță, se recomandă montarea în circuit a unui dispozitiv testat de protecție de curent rezidual (RCD) cu un curent de declanșare nominal nu mai mare de 30 mA. Cereți sfatul instalatorului specializat.

**Pericol de explozie!**

- ▶ Nu încercați să schimbați singuri acumulatorul.
- ▶ Acumulatorii pot fi înlocuiți în service doar cu tipurile aprobate de producător.
- ▶ Nu expuneți prea mult aparatul la temperaturi sub 0 °C sau peste +40 °C. Evitați expunerea directă la soare.
- ▶ Nu folosiți niciodată produsul în medii în care se găsește o concentrație mare de produse cu aerosoli (spray-uri) sau în care se degajă oxigen.

**Pericol! Inflamabil!**

- ▶ Nu stropiți niciodată aparatul cu produse (spray) cu aerosoli marcate ca inflamabile.

**Avertisment! Vătămări cauzate de o manipulare necorespunzătoare.**

- ▶ Nu folosiți niciodată aparatul dacă folia este deteriorată.

**Atenție! Daune prin manipulare neadecvată.**

- ▶ Alimentați aparatul doar cu tensiunea indicată pe plăcuța de tip a aparatului.
- ▶ Folosiți exclusiv accesoriile recomandate de către producător.
- ▶ Pentru încărcarea aparatului folosiți exclusiv cablul de alimentare inclus în setul de livrare. Înlocuiți cablurile de alimentare defecte doar cu piese de schimb originale, pe care le puteți procura de la centrul de service.
- ▶ Nu introduceți niciodată și nu lăsați să cadă obiecte în fantele aparatului.
- ▶ Nu transportați aparatul de cablul de alimentare și pentru scoaterea din priză trageți de fișă și nu de cablu sau aparat.
- ▶ Țineți cablul și aparatul la distanță de suprafețele fierbinți.
- ▶ Nu încărcăți și nu depozitați aparatul cu cablul de alimentare îndoit sau răsucit.

## Indicații generale pentru utilizator

### Informații privind utilizarea instrucțiunilor de siguranță și a celor de utilizare

- ▶ Pe lângă acest manual de utilizare respectați și instrucțiunile de siguranță separate precum și toate fișele indicatoare livrate.
- ▶ Înainte de a pune aparatul în funcțiune pentru prima oară, instrucțiunile de siguranță și de folosire trebuie citite și înțelese integral.
- ▶ Manualul de utilizare și instrucțiunile de siguranță reprezintă o parte integrantă a produsului și trebuie să fie păstrat cu grijă și ținut la îndemână.
- ▶ Instrucțiunile de siguranță și de utilizare trebuie să însoțească aparatul dacă acesta se transmite mai departe la terți..

### Clarificări simboluri și indicații

Următoarele simboluri și cuvinte semnal sunt utilizate în acest manual de utilizare, pe aparat sau pe ambalaj.



#### PERICOL

Pericol de electrocutare având ca urmări răniri corporale grave sau decesul.



#### PERICOL

Pericol de explozie cu posibile urmări de răniri grave sau moarte.



#### PERICOL

Pericol prin utilizarea materialelor inflamabile. În caz de incendiu, urmările pot fi răniri grave sau decesul.



#### AVERTISMENT

Avertizare în cazul unei posibile răniri sau al unui risc asupra sănătății.



#### ATENȚIE

Indicație asupra pericolului de daune materiale.



Indicație cu informații utile și sfaturi.

- ▶ Veți fi solicitați să efectuați o acțiune.

1. Efectuați aceste acțiuni în ordinea descrisă.
- 2.
- 3.

## Descriere produs

### Denumirea pieselor (Fig. 1)

- A Capac de protecție
- B Folie
- C Cap forfecare cu folie
- D Cuțit cu lamele
- E Întreprupător pornit/oprit
- F Indicator bază de încărcare
- G Mufă aparat
- H Cablu de alimentare cu ștecăr mic

### Date tehnice

Mecanism:	Motor DC
Tensiune de funcționare:	220 – 230 VAC / 50/60 Hz
Putere consumată:	max. 3 W
Acumulator:	Acumulator NiMH
Timp încărcare acumulator:	aprox. 8 ore
Durată funcționare acumulator:	până la 45 minute
Dimensiuni (l x h x a):	46 x 100 x 20 mm
Greutate:	aprox. 90 g
Nivel presiune acustică:	max. 63 dB(A) @ 25 cm
Vibrație:	< 2,5 m/s <sup>2</sup>
Condiții de funcționare	
Ambient:	0°C – +40°C

Aparatul este prevăzut cu izolație de protecție și antiparazitare. Îndeplinește cerințele Directivei UE cu privire la compatibilitatea electromagnetică 2014/30/UE și a Directivei cu privire la tensiunea joasă 2014/35/EU.

## Funcționare

### Pregătire



-  Păstrați ambalajul original pentru o depozitare ulterioară în siguranță sau pentru transport.

- ▶ Verificați integralitatea furniturii de livrare.
- ▶ Verificați fiecare piesă cu privire la eventuale avarii de transport.

### Siguranță



-  **Atenție! Daune din cauza alimentării cu tensiune necorespunzătoare.**
  - ▶ Alimentați aparatul doar cu tensiunea indicată pe plăcuța de tip a aparatului.

### Încărcarea acumulatorului

1. Deconectați aparatul de la întrerupătorul de pornire/oprire (Fig. 3 ).
2. Introduceți în mufa aparatului ștecărul mic apratului al aparatului (Fig. 2 ).
3. Introduceți ștecărul în priză (Fig. 2 ). Începe procesul de încărcare.

- 
  - În timpul procesului de încărcare se aprinde în lumină verde indicatorul de încărcare.
  - Pentru a asigura o durată de viață lungă a acumulatorului acesta trebuie să fie complet descărcat înainte de reîncărcare.

### Funcționarea cu acumulator

1. Înainte de utilizare, porniți, iar după utilizare, opriți aparatul de la întrerupătorul de pornire/oprire (Fig. 3 /).

## Folosire

### Bărbierit cu aparat cu lame

1. Scoateți capacul de protecție.
2. Conectați aparatul folosind întrerupătorul pornit/oprit (Fig. 3 ).
3. Mișcați aparatul de ras apăsând ușor vertical pe suprafața pielii în sens opus direcției de creștere a bărbii (Fig. 9). În acest timp, întindeți pielea cu cealaltă mână pentru a îndrepta firele de păr.

-  **Atenție! Daune din cauza operării necorespunzătoare.**
  - ▶ Evitați apăsarea puternică pe folie pentru că se poate rupe.

4. Deconectați aparatul de la întrerupătorul pornit/oprit (Fig. 3 ).
5. Așezați la loc capacul de protecție.

## Întreținere



### Avertisment! Răniri și daune prin manipulare neadecvată.

- ▶ Opriti aparatul înainte de efectuarea lucrărilor de întreținere și curățare și deconectați-l de la alimentarea electrică.

### Curățare și îngrijire



### Pericol! Electrocutare prin penetrare de lichide.

- ▶ Nu scufundați aparatul în apă!
- ▶ Nu lăsați lichide să penetreze în aparat.



### Atenție! Deteriorare cauzată de substanțe chimice agresive.

- Substanțele chimice agresive pot deteriora aparatul și accesoriile.
- ▶ Nu folosiți soluții sau agenți abrazivi.

### Atenție! Daune din cauza curățării incorecte a foliei.

Sub nicio formă nu curățați folia de forfecare cu peria de curățat, deoarece folia se poate astfel deteriora.

- ▶ Scuturați capul de forfecare cu folia de forfecare pe o suprafață netedă și suflați părul pentru a-l îndepărta.



- Puteți achiziționa de la distribuitorul responsabil pentru dumneavoastră sau de la centrele noastre de service accesorii și piese de schimb.

- ▶ Separați de carcasă setul de cuțite de forfecare (Fig. 4). Scuturați capul de forfecare cu folia de forfecare pe o suprafață netedă și suflați părul pentru a-l îndepărta. Cu ajutorul periei de curățat, îndepărtați resturile de păr de pe setul de lame (Fig. 5).
- ▶ Ștergeți aparatul numai cu o lavetă moale, eventual ușor umezită.
- ▶ După curățare, plasați la loc capacul de protecție.



- Dacă după o utilizare mai lungă, în ciuda curățării normale, capacitatea de tăiere scade, cuțitul cu lamele și folia trebuie înlocuite.

### Înlocuirea cuțitului cu lamele și a foliei

1. Scoateți capacul de protecție de pe capul de forfecare.
2. Desprindeți capul de forfecare cu folie (Fig. 4).
3. Scoateți folia de forfecare de pe capul de forfecare (Fig. 6).



#### Atenție! Daune din cauza manevrării incorecte a foliei.

- ▶ Prindeți noua folie doar din lateral.
  - ▶ Folia poate fi curbată, dar nu îndoită.
4. Împingeți folia până așezându-vă în capul de forfecare (Fig. 7).
  5. Apucați lateral cuțitul cu lamele se apucă lateral și desprindeți-l atent din suport (Fig. 8ⓐ).
  6. Așezați pe suport noul cuțit de lamele și apăsați-l pe suport (Fig. 8ⓑ).
  7. Montați la loc și fixați capul de forfecare cu folia. Înclicheați capul de forfecare.
  8. Așezați la loc capacul de protecție pe capul de forfecare.

### Înlăturarea problemelor

#### Aparatul de ras nu taie bine sau smulge

Cauză: Capul de forfecare și cuțitul cu lamele sunt murdare.

- ▶ Curățați capul de forfecare. În cazul în care prin aceasta nu se remediază problema, înlocuiți folia și cuțitul cu lamele.

Cauză: Folia și cuțitul cu lamele sunt uzate.

- ▶ Înlocuiți folia și cuțitul cu lamele.

#### Rănirea pielii

Cauză: Folie deteriorată.

- ▶ Verificați dacă în urma utilizării a fost deteriorată folia de forfecare, iar dacă este cazul, înlocuiți-o.

#### Afișajul de control al încărcării nu se aprinde

Cauză: Mufa aparatului este murdară.

- ▶ Curățați mufa aparatului.

Cauză: Alimentare cu curent defectuoasă.

- ▶ Verificați contactul dintre ștecăr și priză.
- ▶ Verificați cablul de alimentare să nu aibă defecte.

Dacă problema nu se poate rezolva cu aceste instrucțiuni, contactați centrul nostru de service. Nu încercați să reparați aparatul pe cont propriu!

### Eliminare



#### Precauție! În caz de eliminare necorespunzătoare mediul poate fi dăunat.

- ▶ Descărcați complet acumulatorii înainte de eliminare!
- ▶ Eliminarea corectă protejează mediul și previne posibile efecte dăunătoare asupra omului și mediului.

La eliminarea aparatului, respectați normele corespunzătoare.

#### Informație privind eliminarea aparatelor electrice și electronice în comunitatea europeană:



În cadrul Comunității europene, în cazul aparatelor cu funcționare electrică, eliminarea este reglementată prin norme naționale, care se bazează pe directiva UE 2012/19/CE referitoare la aparatele electronice uzate (WEEE). Astfel nu este permisă eliminarea aparatului la gunoierul menajer. Aparatul este preluat de către punctele locale de colectare și reciclare. Ambalajul produsului este realizat din materiale reciclabile. Eliminați-le în mod ecologic și duceți-le la reciclat.

Упътване за употреба  
Апарат за бръснене с акумулатор тип 3615

## Общи указания за безопасност



**Прочетете и спазвайте всички указания за безопасност и ги запазете!**

### Употреба по предназначение

- Ползвайте апарата за бръснене само за бръснене на човешка брада.
- Този уред не е конструиран за професионална употреба.

### Изисквания към потребителя

- Преди първо пускане на уреда в експлоатация, прочетете цялото ръководство за работа и се запознайте с уреда.
- Този уред не е подходящ за ползване от хора (включително и деца) с ограничени физически, сетивни или психически възможности или липса на опит и знания, освен ако не са под надзор или не са инструктирани, как да се ползва уреда от лице, което отговаря за тяхната безопасност. Децата трябва да се наблюдават, за да не си играят с уреда.
- Само за европейските пазари:  
Този уред може да се ползва от деца над 8 годишна възраст, както и от лица с ограничени физически, сетивни или психически възможности или без опит и знания, само ако са под надзор и са инструктирани, как да се ползва безопасно уреда, както и за произхождащите от това опасности. Деца не трябва да си играят с уреда.  
Почистването и поддръжката от ползвателя не трябва да се извършва от деца без контрол.
- Уредът да се съхранява на място, където животни нямат достъп и защитено от атмосферни влияния.

### Заплахи



**Опасност! Токов удар от щета по уреда / захранващ кабел.**

- ▶ Уредът да не се използва, ако не работи коректно, ако е повреден или ако е паднал във водата.
- ▶ Уредът никога да не се използва, ако е повреден захранващия кабел или щекера.
- ▶ За избягване на опасности ремонти трябва да се извършват само от оторизиран сервиз или от специалисти с електротехническо образование при използване на оригинални резервни части.



## **Опасност! Токов удар поради влязла течност.**

- ▶ Този уред да не се ползва в близост до вани, душ-кабини или до други съдове, съдържащи вода. Също така, да не се ползват на места с висока влажност на въздуха.
- ▶ Ако уредът се ползва в банята, след употреба да се издърпва щекера, тъй като дори и при изключен уред е опасно близкото наличие на вода.
- ▶ Електроуредите да се поставят и съхраняват така, че да не могат да паднат във водата (напр. в умивалника).
- ▶ Не използвайте уреда никога с влажни ръце, както и не поставяйте и изтегляйте щекера от контакта.
- ▶ Паднал във вода и свързан с мрежата уред в никакъв случай да не се пипа и да не се бърка във водата. Веднага да се издърпа кабела.
- ▶ Преди да се ползва отново уредът трябва да се контролира в центъра за обслужване.
- ▶ Уредът да се ползва и съхранява само в сухи помещения.
- ▶ Като допълнителна мярка за безопасност се препоръчва в токовия кръг да се постави защита срещу утечен ток (RCD) с ток на задействане не повече от 30 mA. Обърнете се към електромонтьор за съвет.



## **Опасност от експлозия!**

- ▶ Не се опитвайте сами да смените акумулатора.
- ▶ Акумулаторите могат да се подменят в сервизен център само с видове, разрешени от производителя.
- ▶ Уредът да не се излага продължително време на температура под 0 °C или над +40 °C. Да се избягва директно слънчево облъчване.
- ▶ Уредът да не се ползва в среди, в които има висока концентрация на аерозолни продукти (спрей) или се отделя кислород.



## **Опасност! Възпламеняем!**

- ▶ Не пръскайте уреда никога с аерозолни продукти (спрей), обозначени като като възпламеняеми.



## **Предупреждение! Наранявания вследствие на неправилно използване.**

- ▶ Уредът никога да не се ползва с повредена режеща лента.



## **Внимание! Щети вследствие на неправилно ползване.**

- ▶ Захранвайте уреда само с променливо напрежение, посочено на типовата табелка на уреда.
- ▶ Използвайте само аксесоарите, препоръчани от производителя.



- ▶ За зареждане ползвайте само доставения от производителя захранващ кабел. Заменяйте дефектен захранващ кабел само с оригинални резервни части, които можете да получите от нашите обслужващи сервиси.
- ▶ Да не се вкарват предмети или да се допуска те да паднат в отворите на уреда.
- ▶ Уредът да не се носи за кабела и при изваждане от контакта да не се дърпа за кабели или за уреда, а от щекера.
- ▶ Кабелът и уредът да се държат настрана от горещи повърхности.
- ▶ Уредът да не се зарежда или съхранява с усукан или прегънат захранващ кабел.

## Общи указания за ползване

### Информация за ползване на указанията за безопасност и на упътването

- ▶ Освен това упътване съблюдавайте и отделното упътване с указанията за безопасност както и другите доставени помощни указания.
- ▶ Преди да ползвате уреда за първи път трябва да прочетете и да разберете цялото упътване и указанията за безопасност.
- ▶ Гледайте на указанията за безопасност и на упътването като на част от уреда и ги съхранявайте добре на достъпно място.
- ▶ При предаване на уреда на други прилагайте упътването и указанията за безопасност.

### Обяснения на символите и указанията

Следните символи и сигнални думи се използват в това упътване за работа, на уреда или на опаковката.



#### ОПАСНОСТ

Опасност от токов удар с вероятност за тежки телесни повреди или смърт.



#### ОПАСНОСТ

Опасност от експлозия с вероятност за тежки телесни повреди или смърт.



#### ОПАСНОСТ

Опасност при употреба на възпламеняеми вещества. При пожар са възможни тежки телесни наранявания или смърт.



#### ПРЕДУПРЕЖДЕНИЕ

Предупреждение за евентуално телесно нараняване или за опасност за здравето.



#### ВНИМАНИЕ

Указание за опасност от материални щети.



Указание за полезна информация и съвети.

- ▶ Вие се призовавате за дадено действие.

1. Извършете тези действия в посочената
2. последователност.
- 3.

## Описание продукта

### Описание на частите (фиг. 1)

- A** Защитна капачка
- B** Режещи ленти
- C** Бръснеща глава с режеща лента
- D** Ламелен нож
- E** Бутон за включване/изключване
- F** Контролно показание на нивото на зареждане
- G** Щепсел на уреда
- H** Захранващ кабел с щекер за малки уреди

### Технически данни

Задвижване:	DC-двигател
Работно напрежение:	220 – 230 VAC / 50/60 Hz
Мощност	макс. 3 W
Акумулатор:	NiMH-акумулаторна батерия
Време на зареждане на акумулаторната батерия:	около 8 часа
Време на работа на акумулаторната батерия:	до 45 минути
Размери (Д x Ш x В):	46 x 100 x 20 mm
Тегло:	около 90 g
Ниво на шума:	макс. 63 dB(A) @ 25 cm
Вибрация:	< 2,5 m/s <sup>2</sup>
Условия на работа	
Околна среда:	0°C – +40°C

Уредът е със защитна изолация и не смущава радиообхвата. Той съответства на директивата на ЕС за електромагнитна поносимост 2014/30/ЕС и на директивата за ниско напрежение 2014/35/ЕС.

## Начин на ползване

### Подготвяне

-  Запазете опаковката за по-късно съхраняване или транспорт.

- ▶ Проверете съдържанието на доставката.
- ▶ Проверете частите за евентуални повреди от транспорт.

### Безопасност

#### **Внимание! Щети от неправилно захранващо напрежение.**

- ▶ Захранвайте уреда само с променливо напрежение, посочено на типова табелка на уреда.

### Зареждане на акумулатора

1. Изключете с бутон за вкл./изкл. уреда (фиг. 3 ⓑ).
2. Включете щекера за малки уреди в буксата на уреда (фиг. 2 ⓐ).
3. Включете щекера в контакта към мрежата (фиг. 2 ⓑ). Започва зареждането.

-  · Докато трае зареждането светодиодът на индикатора за нивото на зареждане свети в зелено.
- За гарантиране на дълга продължителност на живот на акумулатора той трябва да е напълно зареден преди ново зареждане.

### Работа с акумулатор

1. С бутон за включване/изключване включете уреда и след употреба го изключете (фиг. 3 ⓐ/ⓑ).

## Обслужване

### Бръснене с режещата лента

1. Премахнете защитната капачка.
2. Включете уреда с бутон за включване/изключване (фиг. 3 ⓐ).
3. Водете апарата за бръснене с лек натиск перпендикулярно на повърхността на кожата, срещу посоката на растеж на брадата (фиг. 9). При това опъвайте кожата със свободната ръка за изправяне на космите на брадата.

#### **Внимание! Щети от неправилна работа с уреда.**

- ▶ Избягвайте силен натиск върху режещата лента, това може да доведе до счупване на лентата.
4. С бутон за включване/изключване изключете уреда (фиг. 3 ⓐ).
  5. Поставете отново защитната капачка.

## Поддръжка



#### **Предупреждение! Наранявания и материални щети в следствие на неправилно ползване.**

- ▶ Преди почистване или поддръжка изключете с бутон за включване/изключване уреда и прекъснете електрозахранването.

### Почистване и грижи за уреда



#### **Опасност! Токов удар поради влязла течност.**

- ▶ Не потапяйте уреда във вода!
- ▶ Не допускайте да влязат течности в уреда.



#### **Внимание! Щети от агресивни химикали.**

- Агресивни химикали могат да повредят уреда и аксесоарите.
- ▶ Не употребявайте разтворители и абразивни средства.

#### **Внимание! Увреждания чрез неправилно почистване на режещата лента.**

Не почиствайте режещата лента в никакъв случай с почистващата четка, тъй като можете чрез това да я повредите.

- ▶ Изступайте бръснешката глава с режещата лента на гладка, равна повърхност и издухайте космите.



- Допълнителни аксесоари и резервни части можете да получите при Вашия търговец или от нашия център за обслужване.

- ▶ Смъкнете бръснешката глава от корпуса (фиг. 4). Изступайте бръснешката глава с режещата лента на гладка, равна повърхност и издухайте космите. Почистете косъмчетата от ламелния нож с четката за почистване (фиг. 5).
- ▶ Почиствайте уреда само с мека, евентуално леко влажна кърпа.
- ▶ Поставете след почистване защитната капачка.



- След дълга употреба въпреки редовно почистване резултатът от бръсненето не е добър трябва да се сменят ламелният нож и режещата лента.

## Смяна на ламелния нож и режещата лента

1. Отстранете защитната капачка от бръсначната глава.
2. Смъкнете бръсначната глава заедно с режещата лента (фиг. 4).
3. Изтеглете режещата лента от бръсначната глава (фиг. 6).



### Внимание! Увреждания чрез неправилно използване на режещата лента.

- ▶ Хващайте новата режеща лента само от страни.
- ▶ Режещата лента трябва само да се огъва и не трябва да се пречупва.

4. Плъзнете режещата лента до отпор в бръсначната глава (фиг. 7).
5. Хванете ламелния нож от страни и го освободете внимателно от държача (фиг. 8Ⓐ).
6. Поставете новия ламелен нож на държача и го натиснете (фиг. 8Ⓑ).
7. Поставете отново бръсначната глава с режещата лента. Бръсначната глава трябва да прещракне.
8. Поставете отново защитната капачка на бръсначната глава.

## Отстраняване на проблеми

### Апарата за бръснене бръсне лошо или скуби

Причина: Бръсначната глава и ламелния нож са замърсени.

- ▶ Почистете бръсначната глава. Ако проблемът не се отстрани с това, сменете ламелния нож и режещата лента.

Причина: Ламелният нож и режещата лента са износени.

- ▶ Подменете ламелния нож и режещата лента.

### Наранявания на кожата

Причина: Увредена режеща лента.

- ▶ Проверете дали при употреба е повредена режещата лента и евентуално я подменете.

### Не свети показанието за капацитета

Причина: Буксата на уреда е замърсена.

- ▶ Почистете буксата на уреда.

Причина: Дефектно електрозахранване.

- ▶ Убедете се в безпогрешния контакт между адаптера и контакта.
- ▶ Проверете захранващия кабел за евентуални повреди.

Ако с тези указания не можете да отстраните повредата, се обърнете към центъра за обслужване. Никога не се опитвайте сами да ремонтирате уреда!

## Отстраняване на отпадъци



### Внимание! Погрешното отстраняване причинява щети на околната среда.

- ▶ Да се изпразнят акумулаторите преди да се изхвърлят!
- ▶ Правилното отстраняване служи на опазването на околната среда и предотвратява възможни вредни влияния върху човек и природа.

При изхвърляне на уреда спазвайте съответните законни разпоредби.

### Информация за изхвърляне на електрически и електронни уреди в Европейския съюз:



В Европейския съюз за електроуреди важат националните разпоредби за изхвърляне на отпадъци, които базират на Директива на ЕС 2012/19/ЕС за стара електронна техника (WEEE). Съгласно това те вече не могат да се изхвърлят в домашния смет. Уредът се приема безплатно от комуналните събирателни пунктове респ. от пунктове за рециклиция. Опаковката на продукта е от материали, които могат да се рециклират. Изхвърлете ги природосъобразно и ги върнете за преработка.

## Общие правила техники безопасности



**Ознакомьтесь с правилами техники безопасности и соблюдайте их!**

### Использование по назначению

- Используйте электробритву только для сбривания бороды и усов людей.
- Данный прибор предназначен для некоммерческого использования.

### Требования к пользователю

- Перед первым использованием необходимо полностью прочесть данное руководство по эксплуатации и подробно ознакомиться с прибором.
- Данный прибор не рассчитан на использование лицами (включая детей) с ограниченными физическими, сенсорными или умственными способностями, а также с недостаточным опытом или знаниями. Использование этой группой лиц допустимо лишь под наблюдением или под руководством лица, отвечающего за безопасность. Не оставляйте детей без присмотра; нельзя допускать, чтобы они играли с прибором.
- Только для европейского рынка:  
Данный прибор может быть использован детьми старше 8 лет и лицами с недостаточными физическими, сенсорными или умственными способностями, а также недостаточным опытом или знаниями только под наблюдением ответственных лиц или же в том случае, если им были разъяснены правила безопасного обращения с прибором и они осознали опасности, исходящие от прибора. Нельзя допускать, чтобы дети играли с прибором.  
Дети не должны заниматься очисткой и пользовательским обслуживанием без присмотра.
- Храните прибор за пределами досягаемости животных и воздействия погодных явлений.

### Опасности



**Опасность! Опасность удара электрическим током в случае повреждения прибора/сетового кабеля.**

- ▶ Не используйте прибор, если он работает ненадлежащим образом, был поврежден или же побывал в воде.
- ▶ Никогда не использовать прибор с поврежденным сетевым кабелем или поврежденной штепсельной вилкой.

- ▶ Во избежание опасностей ремонтные работы разрешено проводить только в авторизованном сервисном центре или силами квалифицированного электротехника с использованием оригинальных запчастей.



## **Опасность! Опасность удара электрическим током в случае проникновения жидкости.**

- ▶ Не пользуйтесь прибором возле ванны, душа и любых емкостей с водой. Также не пользуйтесь прибором в местах с высокой влажностью воздуха.
- ▶ После окончания использования прибора в ванной комнате необходимо вытащить вилку из розетки, так как нахождение прибора возле воды сопряжено с опасностью, даже если он выключен.
- ▶ Всегда размещайте или храните электроприборы так, чтобы они не могли упасть в воду (например, в раковину).
- ▶ Не берите прибор и не вставляйте штекер в розетку / не вынимайте из нее влажными руками.
- ▶ Если подключенный к электросети электроприбор упал в воду, ни в коем случае не дотрагивайтесь до него, а также до воды, в которую он упал. Немедленно выньте вилку сетевого кабеля из розетки.
- ▶ Прежде чем вновь включить прибор, проверьте его в сервисном центре.
- ▶ Используйте и храните прибор только в сухих помещениях.
- ▶ В качестве дополнительной меры безопасности в силовой контур рекомендуется встроить устройство защитного отключения (УЗО), настроенное на утечку тока не более чем 30 мА. Обратитесь за советом к вашему электрику.



## **Опасность взрыва!**

- ▶ Не пытайтесь заменить аккумуляторы самостоятельно.
- ▶ Разрешается производить замену аккумуляторов только на разрешенные производителем типы аккумуляторов, и только в сервисных центрах.
- ▶ Не подвергайте прибор длительному воздействию температур ниже 0 °С или выше +40 °С. Защищайте прибор от прямых солнечных лучей.
- ▶ Никогда не используйте прибор в помещениях с высокой концентрацией аэрозольных распылителей (спреев) или при выделении кислорода.

**Опасность! Опасность воспламенения!**

- ▶ Не допускать попадания на прибор аэрозолей/спреев с пометкой «огнеопасно».

**Предупреждение! Опасность травмирования при ненадлежащем использовании.**

- ▶ Никогда не используйте прибор с поврежденной бритвенной сеткой.

**Осторожно! Повреждение вследствие неверного использования.**

- ▶ Эксплуатировать прибор только при напряжении, которое указано на табличке прибора.
- ▶ Используйте только принадлежности, рекомендованные производителем.
- ▶ Для зарядки прибора используйте только сетевой кабель, входящий в комплект поставки. Для замены неисправного сетевого кабеля используйте только оригинальные запасные части, которые можно приобрести в нашем сервисном центре.
- ▶ Не вставлять и не допускать попадания каких-либо предметов в отверстия прибора.
- ▶ Не держите прибор за сетевой кабель при переноске; вынимая из розетки, тяните за вилку, а не за кабель или прибор.
- ▶ Не допускайте соприкосновения прибора и сетевого кабеля с горячими поверхностями.
- ▶ Не храните и не пользуйтесь прибором с перекрученным или надломленным сетевым кабелем.

## Общие рекомендации по пользованию

### Информация к рекомендациям по безопасности и руководству по эксплуатации

- ▶ В дополнение к руководству по эксплуатации следует соблюдать отдельную инструкцию с рекомендациями по безопасности и все справочные материалы, поставляемые вместе с прибором.
- ▶ Перед первой эксплуатацией прибора необходимо полностью прочесть и понять рекомендации по безопасности и руководство по эксплуатации.
- ▶ Рекомендации по безопасности и руководство по эксплуатации являются неотъемлемой частью изделия, надежно храните их в легкодоступном месте.
- ▶ При передаче прибора третьим лицам передавайте также рекомендации по безопасности и руководство по эксплуатации.

### Объяснения символов и указаний

Следующие символы и сигнальные слова используются в данном руководстве по эксплуатации, на устройстве или на упаковке.



#### ОПАСНОСТЬ

Опасность поражения электрическим током, которое может повлечь за собой тяжкие телесные повреждения или смерть.



#### ОПАСНОСТЬ

Опасность взрыва, который может повлечь за собой тяжкие телесные повреждения или смерть.



#### ОПАСНОСТЬ

Опасность в результате применения воспламеняющихся веществ. Опасность возникновения пожара, который может повлечь за собой тяжелые телесные повреждения или смерть.



#### ПРЕДУПРЕЖДЕНИЕ

Предупреждение об опасности телесных повреждений или рисках для здоровья.



#### ОСТОРОЖНО

Предупреждение об опасности нанесения материального ущерба.



Указание с полезной информацией и советами.

- ▶ Указание выполнить соответствующее действие.

1. Произведите действия в указанном порядке.
- 2.
- 3.

## Фирменная табличка

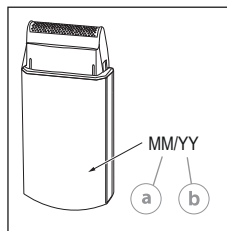

Дата производства

- а Месяц
- б Год



## Описание изделия

### Наименование деталей (рис. 1)

- A** Защитный колпачок
- B** Бритвенная сетка
- C** Режущая головка с бритвенной сеткой
- D** Пластинчатый нож
- E** Выключатель
- F** Индикатор степени зарядки
- G** Гнездо прибора
- H** Сетевой кабель с малой штепсельной вилкой

### Технические характеристики

Привод:	двигатель постоянного тока
Рабочее напряжение:	220 – 230 В перем. тока / 50/60 Гц
Потребляемая мощность:	макс. 3 Вт
Аккумуляторная батарея:	никель-металл-гидридный аккумулятор
Время заряда аккумулятора:	прибл. 8 часов
Длительность работы аккумулятора:	до 45 мин
Габаритные размеры (Ш x В x Г):	46 x 100 x 20 мм
Вес:	ок. 90 г
Уровень звукового давления:	макс. 63 дБ(А) на расстоянии 25 см < 2,5 м/с <sup>2</sup>
Вибрация:	Условия эксплуатации
Окружающая среда:	0°С...+40°С

Прибор имеет надежную электроизоляцию и не создает радиопомех. Прибор соответствует требованиям директивы ЕС по электромагнитной совместимости 2014/30/ЕС и директивы о низком напряжении 2014/35/ЕС.



## Эксплуатация

### Подготовка



-  Сохраняйте упаковку прибора для последующего безопасного хранения или транспортировки.

- ▶ Проверьте комплектность поставки.
- ▶ Проверьте все компоненты на возможные повреждения при транспортировке.

### Безопасность



-  **Осторожно! Опасность повреждений вследствие несоответствующего питающего напряжения.**
  - ▶ Эксплуатировать прибор только при напряжении, которое указано на табличке прибора.

### Зарядка аккумулятора

1. Выключите прибор с помощью выключателя (рис. 3 ).
2. Вставьте штепсельный разъем прибора в гнездо прибора (рис. 2 ).
3. Вставьте штепсельную вилку в розетку (рис. 2 ). Начался процесс зарядки.

- 
  - Во время зарядки индикатор зарядки горит зеленым.
  - Чтобы продлить срок службы аккумуляторных блоков, рекомендуется перезаряжать их только после полной разрядки.

### Режим работы от аккумулятора

1. Включите прибор с помощью выключателя, после использования выключите прибор (рис. 3  / ).

## Эксплуатация

### Бритье с помощью бритвенной сетки

1. Снять защитный колпачок.
2. Включите прибор с помощью выключателя (рис. 3 ).
3. С легким нажатием проводите бритвой вертикально к поверхности кожи, против роста волос (рис. 9). При этом свободной рукой натягивайте кожу таким образом, чтобы поднять щетину.

-  **Осторожно! Опасность повреждений из-за неправильного обращения.**
  - ▶ Избегайте сильного давления на бритвенную сетку, в противном случае это может привести к ее повреждению.

4. После использования выключите прибор при помощи выключателя (рис. 3 ).
5. Снова установите защитный колпачок.

## Техническое обслуживание



**Предупреждение! Опасность травм и материального ущерба при неправильном обращении.**

- ▶ Перед началом очистки и технического обслуживания прибора следует отсоединить его от электрической сети.

### Очистка и уход



**Опасность! Опасность удара электрическим током в случае проникновения жидкости.**

- ▶ Не опускайте прибор в воду!
- ▶ Не допускайте проникновения жидкостей внутрь прибора.



**Осторожно! Повреждения вследствие воздействия агрессивных химикатов.**

- Агрессивные химикаты могут повредить прибор и принадлежности.
- ▶ Не используйте растворители или абразивные чистящие средства.

**Осторожно! Опасность повреждений из-за неправильной очистки бритвенной сетки.**

Ни в коем случае не очищайте бритвенную сетку при помощи щетки для чистки, т. к. это может привести к ее повреждению.

- ▶ Для удаления застрявших волосков постучите режущей головкой с бритвенной сеткой о ровную горизонтальную поверхность и продуйте ее.



- Принадлежности и запасные части можно заказать у вашего продавца или в наших сервисных центрах.

- ▶ Извлеките режущую головку из корпуса (рис. 4). Для удаления застрявших волосков постучите режущей головкой с бритвенной сеткой о ровную горизонтальную поверхность и продуйте ее. Щеточкой для чистки удалите остатки волос из пластинчатого ножа (рис. 5).
- ▶ Протирайте прибор только мягкой, при необходимости слегка влажной тряпкой.
- ▶ После очистки установите защитный колпачок.



- Если после длительного использования, несмотря на регулярную очистку, бритва бреет все хуже, следует заменить пластинчатый нож и бритвенную сетку.

## Замена пластинчатого ножа и бритвенной сетки

1. Снимите защитный колпачок с режущей головки.
2. Снимите режущую головку с бритвенной сеткой (рис. 4).
3. Извлеките бритвенную сетку из режущей головки (рис. 6).



**Осторожно! Опасность повреждений из-за неправильного обращения с бритвенной сеткой.**

- ▶ Держите новую бритвенную сетку только за край.
  - ▶ Бритвенную сетку можно сгибать, но не перегибать.
4. Вставьте бритвенную сетку до упора в режущую головку (рис. 7).
  5. Возьмите пластинчатый нож за край и осторожно высвободите его из крепления (рис. 8а).
  6. Установите новый пластинчатый нож на крепление и прижмите его к нему (рис. 8б).
  7. Снова установите режущую головку с бритвенной сеткой. Убедитесь в том, что режущая головка зафиксировалась.
  8. Снова установите защитный колпачок на режущую головку.

## Поиск и устранение неполадок

### Бритва бреет плохо или дергает щетину

Причина: Режущая головка и пластинчатый нож загрязнены.

- ▶ Очистите режущую головку. Если это не устранило проблему, замените режущую головку и пластинчатый нож.

Причина: Бритвенная сетка и пластинчатый нож изношены.

- ▶ Замените бритвенную сетку и пластинчатый нож.

### Повреждение кожи

Причина: Поврежденная бритвенная сетка.

- ▶ Проверьте, не была ли повреждена бритвенная сетка во время использования, и при необходимости замените бритвенную сетку.

### Контрольный индикатор заряда не горит

Причина: Гнездо прибора загрязнено.

- ▶ Очистите гнездо прибора.

Причина: неисправность электроснабжения.

- ▶ Проверьте контакт между штепсельной вилкой и розеткой.
- ▶ Проверьте сетевую кабель на наличие повреждений.

Если не удалось устранить проблему с помощью данных рекомендаций, обратитесь в наш сервисный центр. Категорически запрещается самостоятельно ремонтировать прибор!

## Утилизация



**Осторожно! Вредное воздействие на окружающую среду при неправильной утилизации.**

- ▶ Перед утилизацией аккумуляторы следует разрядить!
- ▶ Надлежащая утилизация способствует защите природы и предотвращает возможные вредные воздействия на человека и окружающую среду.

В случае утилизации прибора соблюдайте соответствующие законодательные предписания.

### Информация по утилизации электрических и электронных приборов в странах Европейского сообщества:



В странах-членах Европейского сообщества утилизация электрических приборов регулируется национальными предписаниями, базирующимися на директиве ЕС 2012/19/ЕС для отработанных электронных приборов (WEEE). Согласно этой директиве прибор запрещено утилизировать вместе с коммунальными и бытовыми отходами. Прибор бесплатно принимается в местных сборных пунктах и пунктах приема отходов для вторичной переработки. Упаковка изделия выполнена из материалов, подлежащих вторичной переработке. Утилизируйте их экологически безопасным способом и отправляйте на вторичную переработку.

Інструкція з використання  
Акумуляторна електробритва, тип 3615

## Загальні вказівки з техніки безпеки



**Ознайомтеся з правилами техніки безпеки та виконуйте їх!**

### Використання за призначенням

- Використовуйте електробритву виключно для гоління бороди і вус у людей.
- Цей пристрій не призначений для професійного використання.

### Вимоги до користувача

- Перед першим використанням уважно прочитайте посібник з експлуатації та ознайомтеся з пристроєм.
- Цей пристрій не призначений для використання людьми (у тому числі дітьми), що мають обмежені фізичні, сенсорні чи розумові здібності або володіють недостатніми знаннями чи досвідом, за винятком випадків, коли такі люди знаходяться під наглядом чи отримують вказівки щодо користування пристроєм від особи, яка несе відповідальність за їх безпеку. Наглядайте за дітьми, щоб вони не бавилися з пристроєм.
- Тільки для європейського ринку:  
Цей пристрій може використовуватися дітьми віком від 8 років, а також особами з обмеженими фізичними, сенсорними чи розумовими здібностями, а також недостатнім досвідом та/або знаннями тільки під наглядом, або якщо такі особи отримали вказівки щодо безпечного використання пристрою і розуміють усі пов'язані з ним ризики. Не дозволяйте дітям гратися з пристроєм. Не дозволяйте дітям чистити або обслуговувати пристрій без нагляду.
- Зберігайте прилад поза зоною досяжності тварин та впливу погодних умов.

### Ризики й небезпеки



**Небезпека! Ураження струмом через пошкодження пристрою/кабелю живлення.**

- ▶ Не використовуйте пристрій, якщо він не працює належним чином, був пошкоджений або ж побував у воді.
- ▶ Не користуйтеся пристроєм із пошкодженим кабелем живлення або штекером.
- ▶ Щоб уникнути небезпеки, ремонт слід виконувати тільки в уповноваженому сервісному центрі або силами кваліфікованого електротехніка з використанням оригінальних запчастин.



## **Небезпека! Ураження струмом через потрапляння рідини.**

- ▶ Не використовуйте пристрій поблизу від ванни, душу та інших ємностей, що містять воду. Також забороняється користуватися пристроєм у місцях з високою вологістю повітря.
- ▶ Після використання приладу у ванній кімнаті одразу витягайте вилку кабелю живлення з розетки, оскільки близькість води становить небезпеку навіть для вимкненого приладу.
- ▶ Завжди розміщуйте або зберігайте електричні прилади таким чином, щоб вони не могли впасти у воду (наприклад, в умивальник).
- ▶ Не беріть прилад і не вставляйте штекер в розетку / не виймайте з неї вологими руками.
- ▶ Якщо під'єднаний до електромережі прилад упав у воду, у жодному разі не торкайтеся приладу або води. Одразу витягніть вилку кабелю живлення з розетки.
- ▶ Перш ніж знов увімкнути пристрій, перевірте його в сервісному центрі.
- ▶ Користуйтеся пристроєм і зберігайте його тільки у сухих приміщеннях.
- ▶ Як додатковий захід безпеки рекомендується передбачити в електричному контурі пристрій захисного відключення (ПЗВ) із номінальним струмом відключення не більше 30 мА. Порадьтеся з вашим електриком.



## **Небезпека вибуху!**

- ▶ Не намагайтеся самотужки замінити акумулятори.
- ▶ Дозволяється робити заміну акумуляторів тільки на дозволені виробником типи акумуляторів і тільки в сервісних центрах.
- ▶ Не піддавайте пристрій тривалому впливу температур нижче 0 °C чи вище +40 °C. Уникайте прямих сонячних променів.
- ▶ Ніколи не використовуйте прилад у приміщеннях з високою концентрацією аерозольних розпилювачів (спреїв) або при виділенні кисню.



## **Небезпека! Небезпека спалахування!**

- ▶ Не допускати попадання на прилад аерозолів/спреїв із позначкою «вогнебезпечно».



## **Попередження! Травмування в разі неправильного поводження.**

- ▶ Ніколи не використовуйте пристрій з пошкодженою бритвеною сіткою.

**Обережно! Пошкодження в разі неправильного поводження.**

- ▶ Пристрій призначений для використання тільки від джерела з напругою, що вказана на інформаційній табличці.
- ▶ Використовуйте тільки приладдя, рекомендоване виробником.
- ▶ Для заряджання пристрою використовуйте тільки мережевий кабель з комплекту постачання. Для заміни несправного мережевого кабелю використовуйте тільки оригінальні запасні частини, які можна придбати в нашому сервісному центрі.
- ▶ Не вставляйте й не допускайте потрапляння сторонніх предметів в отвори пристрою.
- ▶ Не тримайте пристрій за кабель живлення при перенесенні; виймаючи з розетки, тягніть за вилку, а не за кабель або пристрій.
- ▶ Тримайте кабель живлення і пристрій якнайдалі від гарячих поверхонь.
- ▶ Не заряджайте та не зберігайте пристрій із перекрученим або перегнутим кабелем живлення.

## Загальні інструкції з використання

### Інформація щодо вказівок з безпеки та посібника з експлуатації

- ▶ Поряд з посібником з експлуатації слід дотримувати окремий посібник з вказівками щодо безпеки та усі довідкові матеріали, що постачаються разом з виробом.
- ▶ Перед першим використанням пристрою уважно прочитайте вказівки з безпеки та посібник з експлуатації.
- ▶ Вказівки з безпеки та посібник з експлуатації є частиною виробу, їх треба надійно зберігати в легко доступному місці.
- ▶ У разі передачі пристрою третій особі слід також додати вказівки з безпеки та посібник з експлуатації.

### Роз'яснення символів і сигнальних слів

Наступні символи і сигнальні слова використовуються в цьому посібнику з експлуатації, на пристрої або на упаковці.



#### НЕБЕЗПЕКА

Небезпека ураження електричним струмом, що може спричинити тяжкі тілесні ушкодження чи навіть смерть.



#### НЕБЕЗПЕКА

Небезпека вибуху, що може спричинити тяжкі тілесні ушкодження чи навіть смерть.



#### НЕБЕЗПЕКА

Небезпека через використання речовин, що спалахують. Небезпека виникнення пожежі, що може спричинити тяжкі тілесні ушкодження чи навіть смерть.



#### ПОПЕРЕДЖЕННЯ

Попередження про можливість отримання тілесних ушкоджень чи існуючий ризик для здоров'я.



#### ОБЕРЕЖНО

Небезпека пошкодження майна.



Корисна інформація й поради.

- ▶ Вказівка на необхідність виконання певної дії.
1. Виконуйте ці інструкції в наведеній послідовності.
  - 2.
  - 3.

## Опис виробу

### Позначення деталей (мал. 1)

- A** Захисний ковпачок
- B** Бритвена сітка
- C** Ріжуча голівка з бритвеною сіткою
- D** Пластинчастий ніж
- E** Вимикач
- F** Індикатор ступеню зарядки
- G** Гніздо пристрою
- H** Мережевий кабель з малою штепсельною вилкою

### Технічні характеристики

Привід:	двигун постійного струму
Робоча напруга:	220–230 В змінного струму / 50/60 Гц
Споживана потужність:	макс. 3 Вт
Акумуляторна батарея:	нікель-метал-гідридна акумуляторна батарея
Тривалість заряджання акумулятора:	прибл. 8 годин
Тривалість роботи від акумулятора:	до 45 хвилин
Габаритні розміри (Ш x В x Г):	46 x 100 x 20 мм
Вага:	прибл. 90 г
Рівень звукового тиску:	макс. 63 дБ(А) на відстані 25 см
Вібрація:	< 2,5 м/с <sup>2</sup>
Умови експлуатації	
Навколишнє середовище:	від 0°C до +40°C

Пристрій має електроізоляцію та захищений від радіоперешкод. Він відповідає вимогам Директиви ЄС щодо електромагнітної сумісності 2014/30/ЄС і Директиви ЄС щодо регулювання низької потужності 2014/35/ЄС.

## Експлуатація

### Підготовка

- Не викидайте пакувальні матеріали — їх можна використовувати для надійного зберігання або транспортування пристрою в майбутньому.

- ▶ Перевірте комплектність поставки.
- ▶ Перевірте всі деталі на наявність пошкоджень, отриманих у процесі транспортування.

### Безпека

- Обережно! Пошкодження через використання невідповідної напруги.**
  - ▶ Пристрій призначений для використання тільки від джерела з напругою, що вказана на інформаційній таблиці.

### Заряджання акумулятора

1. Вимкніть пристрій за допомогою вимикача (мал. 3 ⊕).
2. Вставте малу штепсельну вилку пристрою у гніздо пристрою (мал. 2 ⊕).
3. Вставте вилку кабелю живлення в розетку електромережі (мал. 2 ⊕). Почнеться процес заряджання.

- Під час заряджання індикатор заряду світиться зеленим.
- щоб збільшити термін експлуатації акумуляторних батарей, рекомендується перезаряджати їх тільки після повного розрядження.

### Використання в режимі живлення від акумулятора

1. За допомогою вимикача увімкніть пристрій, а після використання вимкніть його (мал. 3 ⊕/⊖).

## Експлуатація

### Гоління з бритвеною сіткою

1. Зніміть захисний ковпачок.
2. Увімкніть пристрій за допомогою вимикача (мал. 3 ⊕).
3. Ведіть бритву з легким натисканням вертикально до поверхні шкіри проти напрямку росту волосся (мал. 9). При цьому одночасно натягуйте шкіру вільною рукою, щоб підняти щетину.

- Обережно! Пошкодження внаслідок невідповідної експлуатації.**
  - ▶ Уникати надмірного натискання на бритвену сітку, оскільки в іншому випадку це може пошкодити її.

4. За допомогою вимикача вимкніть пристрій після використання (мал. 3 ⊕).
5. Встановіть назад захисний ковпачок.

## Технічне обслуговування



### Попередження! Травмування й пошкодження майна в разі неправильного поводження.

- ▶ Завжди вимикайте прилад, перш ніж почати чищення чи обслуговування, та від'єднуйте його від електричної мережі.

### Чищення та догляд



### Небезпека! Ураження струмом через потрапляння рідини.

- ▶ Не занурюйте пристрій у воду!
- ▶ Пильнуйте, щоб усередину пристрою не потрапляла рідина.



### Обережно! Пошкодження агресивними хімікатами.

- Агресивні хімікати можуть пошкодити пристрій і приладдя.
- ▶ Не використовуйте розчинники та абразивні засоби для чищення.

### Обережно! Пошкодження в разі неправильного очищення бритвеної сітки.

- У жодному разі не чистити бритвену сітку щіткою для чищення, оскільки вона може пошкодити сітку.
- ▶ Постукайте по різальній голівці бритвеною сіткою на рівній поверхні і здуйте волосся.



- Придбати приладдя та запасні частини можна в спеціалізованому магазині або в наших сервісних центрах.

- ▶ Вийміть різальну голівку з корпусу (мал. 4). Постукайте по різальній голівці бритвеною сіткою на рівній поверхні і здуйте волосся. За допомогою щітки для чищення видаляйте залишки волосся з пластинчастого ножа (мал. 5).
- ▶ Протирайте пристрій м'якою, за необхідності злегка зволоженою ганчіркою.
- ▶ Після чищення знову встановіть захисний ковпачок.



- Якщо після тривалого використання знижується якість гоління, незважаючи на регулярне чищення, необхідно замінити пластинчастий ніж та бритвену сітку.

## Заміна пластинчастого ножа та бритвеної сітки

1. Зніміть захисний ковпачок з різальної голівки.
2. Вийміть різальну голівку з бритвеною сіткою (мал. 4).
3. Витягніть бритвену сітку з різальної голівки (мал. 6).



### Обережно! Пошкодження в разі неправильного поводження з бритвеною сіткою.

- ▶ Утримуйте нову бритвену сітку лише за боки.
  - ▶ Бритвена сітка може бути лише зігнутою, а не перегнутою.
4. До упору насуньте бритвену сітку у різальній голівці (мал. 7).
  5. Утримуйте пластинчастий ніж за боки і обережно вийміть його з кріплення (мал. 8ⓐ).
  6. Розташуйте новий пластинчастий ніж на кріпленні і в цьому положенні натисніть на нього (мал. 8ⓑ).
  7. Знову встановіть різальну голівку з бритвеною сіткою. Різальна голівка повинна потрапити в паз.
  8. Після використання встановити назад захисний ковпачок у різальну голівку.

## Усунення несправностей

### Бритва погано голить або смикає волосся

Причина: Забруднення різальної голівки та пластинчастого ножа.

- ▶ Очистіть різальну голівку. Якщо проблема залишилась, замініть бритвену сітку та пластинчастий ніж.

Причина: Зношування бритвеної сітки та пластинчастого ножа.

- ▶ Замініть бритвену сітку та пластинчастий ніж.

### Пошкодження шкіри

Причина: Пошкодження бритвеної сітки.

- ▶ Перевірте, чи була пошкоджена бритвена сітка під час використання, і за необхідності замініть її.

### Контрольний індикатор заряду не світиться

Причина: Забруднилося гніздо пристрою.

- ▶ Очистіть гніздо пристрою.

Причина: Порушене живлення.

- ▶ Переконайтеся, що штепсельна вилка пристрою надійно підключена до електричної розетки.
- ▶ Перевірте електричний кабель на наявність пошкоджень.

Якщо не вдалося вирішити проблему за допомогою цих вказівок, зверніться до нашого сервісного центру. В ніякому разі не намагайтеся відремонтувати прилад самостійно!

## Утилізація



### Обережно! Неправильна утилізація завдає шкоди навколишньому середовищу.

- ▶ Перед утилізацією акумулятори необхідно розрядити!
- ▶ Належна утилізація сприяє захисту природи й допомагає запобігати можливому шкідливому впливу на людину та навколишнє середовище.

Дотримуйтеся вимог діючого законодавства при утилізації пристрою.

### Інформація щодо утилізації електричного та електронного обладнання у країнах ЄС:



Питання утилізації електричних приладів на території Європейського Союзу регулюються національними нормами, які основані на Директиві ЄС 2012/19/ЄС щодо утилізації електричних приборів та обладнання. Згідно з цією Директивою не можна викидати пристрій разом із домашніми чи комунальними сміттям. Ви можете безкоштовно здати його до комунальних пунктів збору та вторинної переробки. Упаковка виробу виготовлена з матеріалів, що піддаються вторинній переробці. Утилізуйте їх екологічно безпечним способом і відправляйте на вторинну переробку.



Kasutusjuhend  
Akutoitel pardel, tüüp 3615

## Üldised ohutusjuhised



**Lugege ja järgige kõiki ohutusjuhiseid ja hoidke ohutusjuhend alles!**

### Sihipärane kasutamine

- Kasutage pardlit ainult inimeste habemekarvade raseerimiseks.
- Seade on mõeldud koduseks kasutamiseks.

### Nõuded kasutajale

- Lugege kasutusjuhend enne seadme esmakordset kasutuselevõtmist läbi ja tutvuge seadmega.
- See seade ei ole mõeldud kasutamiseks piiratud füüsiliste, sensorsete või vaimsete võimetega isikutele (kaasa arvatud lapsed) või isikutele, kellel ei ole piisavalt kogemusi või teadmisi, välja arvatud siis, kui nad kasutavad seadet järelevalve all või neid on seadme kasutamise osas juhendanud nende turvalisuse eest vastutav isik. Lapsi tuleb jälgida, veendumaks, et nad seadmega ei mängi.
- Kehtib ainult Euroopa turu kohta  
Seadet võivad kasutada lapsed alates 8. eluaastast, samuti piiratud füüsiliste, sensorsete või vaimsete võimetega isikud või isikud, kellel ei ole piisavalt kogemusi või teadmisi, kui nad teevad seda järelevalve all või kui neid on juhendatud seadme ohutu käsitlemise osas ja nad mõistavad sellega kaasnevaid ohtusid. Lapsed ei tohi seadmega mängida.  
Lapsed ei tohi seadet puhastada ega teostada kasutaja poolset hooldust, välja arvatud siis, kui see toimub järelevalve all.
- Hoidke seadet loomadele kättesaamatult ja ilmastikumõjutuste eest kaitstult.

### Ohud



**Oht! Seadme või toitejuhtme kahjustumisel elektrilöögi oht.**

- ▶ Ärge kasutage seadet, kui see ei tööta nõuetekohaselt, on kahjustatud või kui see on kukkunud vette.
- ▶ Ärge kasutage seadet kunagi kahjustatud toitejuhtme või pistikuga.
- ▶ Ohtude vältimiseks laske remonditööd teostada üksnes volitatud teeninduskeskuses või elektriku väljaõppega spetsialistil, kasutades seejuures originaalvaruosi.

**Oht! Elektrilöögi oht seadmesse tungiva vedeliku tõttu.**

- ▶ Ärge kasutage seadet vanni, dušialuse või muude mahutite läheduses, milles on vesi. Samuti ärge kasutage seadet suure õhuniiskusega kohtades.
- ▶ Kui seadet kasutatakse vannitoas, siis eemaldage seade peale kasutamist kohe vooluvõrgust, kuna läheduses olev vesi võib olla ohtlik ka välja lülitatud seadme korral.
- ▶ Asetage või hoiustage elektriseadmed alati nii, et need ei kukuks vette (nt kraanikaussi).
- ▶ Ärge kasutage seadet kunagi niiskete kätega, samuti ärge ühendage ega tõmmake välja võrgupistikut niiskete kätega.
- ▶ Ärge mitte mingil juhul puudutage vette kukkunud ja vooluvõrguga ühendatud elektriseadet ega vett. Eemaldage seade kohe vooluvõrgust.
- ▶ Laske seade enne uuesti kasutuselevõtmist teeninduskeskuses üle kontrollida.
- ▶ Kasutage ja hoidke seadet ainult kuivades ruumides.
- ▶ Täiendava ohutusmeetmena soovitame paigaldada vooluringi kontrollitud rikkevoolukaitsme (RCD), mille maksimaalne rakendusvool on 30 mA. Küsige nõu oma elektrikult.

**Plahvatusoht!**

- ▶ Ärge kunagi üritage ise akusid vahetada.
- ▶ Akud võib teeninduskeskuses vahetada ainult tootja poolt lubatud akutüüpide vastu.
- ▶ Ärge hoidke seadet pikema aja vältel temperatuuridel alla 0 °C või üle +40 °C. Vältige otsest päikeseikiirgust.
- ▶ Ärge kasutage seadet kunagi kohtades, kus on kõrge aerosooli (pihust) sisaldavate toodete kontsentratsioon või kus vabaneb hapnikku.

**Oht! Tuleohtlik!**

- ▶ Ärge kunagi pihustage seadmele aerosooli (pihust) sisaldavaid tuleohtlikuks klassifitseeritud tooteid.

**Hoiatus! Asjatundmatust käsitlemisest tingitud vigastused.**

- ▶ Ärge kasutage kunagi kahjustatud võrguga seadet.

**Ettevaatust! Asjatundmatust käsitlemisest tingitud kahjustused.**

- ▶ Kasutage seadet alati üksnes tüübisildil ära toodud pingeaga.
- ▶ Kasutage ainult tootja poolt soovitatud tarvikuid.
- ▶ Kasutage seadme laadimiseks üksnes tarnekomplektis sisalduvat toitekaablit. Vahetage defektne toitekaabel välja üksnes originaalvaruosade vastu, mida saab tellida meie teeninduskeskusest.

- ▶ Ärge kunagi lükake esemeid seadme avadesse ega laske neil sinna kukkuda.
- ▶ Ärge hoidke seadet toitejuhtmest ja selle vooluvõrgust eemaldamisel tõm- make pistikust, aga mitte juhtmest või seadmest.
- ▶ Hoidke toitejuhe ja seade kuumadest pindadest eemal.
- ▶ Ärge laadige ega hoiustage seadet keerdunud või väändunud toitejuhtmega.

## Üldised juhised kasutajale

### Info ohutusjuhiste ja kasutusjuhendi kasutamise kohta

- ▶ Lisaks sellele kasutusjuhendile järgige eraldi juhendis olevaid ohutusjuhiseid, samuti kõiki kaasasolevaid infolehti.
- ▶ Enne seadme esmakordset kasutamist lugege ohutusjuhised ja kasutusjuhend täielikult läbi ja püüdke neist aru saada.
- ▶ Ohutusjuhised ja kasutusjuhend on toote osad. Säilitage neid hoolikalt käepärases kohas.
- ▶ Seadet kolmandale isikule üle andes andke üle ka ohutusjuhised ja kasutusjuhend.

### Sümbolite ja juhiste selgitused

Selles kasutusjuhendis, seadmel või selle pakendil kasutatakse järgnevaid sümboliteid ja märgusõnu.



#### OHT!

Raske kehavigastuse või surmaga lõppeva elektrilöögi oht.



#### OHT!

Raske kehavigastuse või surmaga lõppeva plahvatusoht.



#### OHT!

Oht tuleohtlike ainete kasutamisel. Tulekahju tekkinise oht, mis võib põhjustada raske kehavigastuse või lõppeda surmaga.



#### HOIATUS!

Võimaliku kehavigastuse või terviseriski hoiatus.



#### ETTEVAATUST!

Viide materiaalse kahju ohule.



Kasulik teave ja nõuanded.

- ▶ Teil palutakse teostada teatud toimingud.
1. Teostage need toimingud kirjeldatud järjekorras.
  - 2.
  - 3.

## Tootekirjeldus

### Osade nimetused (joon 1)

- A** Kaitsekate
- B** Võrk
- C** Lõikepea koos võrguga
- D** Lamell-lõiketera
- E** Lüüti sisse- ja väljalülitamiseks
- F** Laadimisnäidik
- G** Seadme pistikupes
- H** Pistikuga toitekaabel

### Tehnilised andmed

Ajam:	alalisvoolumootor
Tööpinge:	220–230 V AC / 50/60 Hz
Võimsus:	max 3 W
Aku:	NiMH aku
Aku laadimisaeg:	u 8 tundi
Aku tööaeg:	kuni 45 minutit
Mõõtmed (l x k x p):	46 x 100 x 20 mm
Kaal:	u 90 g
Müratase:	max 63 dB(A) / 25 cm
Vibratsioon:	< 2,5 m/s <sup>2</sup>
Töötingimused	
Ümbritseva keskkonna temperatuur:	0 °C – +40 °C

Seadmel on kaitseisolatsioon ning see ei tekita raadiohäiret. Seade vastab Euroopa Liidu elektromagnetilise ühilduvuse direktiivile 2014/30/EL ja madalpingedirektiivile 2014/35/EL.

## Seadmega töötamine

### Ettevalmistamine kasutuselevõtuks

-  Säilitage pakend seadme hilisemaks turvaliseks hoiustamiseks või transportimiseks.

- ▶ Kontrollige tarnekomplekti terviklikkust.
- ▶ Kontrollige kõiki osi võimalike transpordikahjustuste suhtes.

### Ohutus



#### Ettevaatust! Vales toitepingest tingitud kahjustused.

- ▶ Kasutage seadet alati üksnes tüübisildil ära toodud pingega.

### Aku laadimine

1. Lülitage seade lülitist välja (joon 3, ⓑ).
2. Ühendage pistik seadme pistikupessa (joon 2, ⓐ).
3. Asetage pistik pistikupessa (joon 2, ⓑ). Laadimine algab.



- Laadimise ajal põleb laadimisnäidik roheliselt.
- Aku eluea pikendamiseks tuleks aku enne uuesti laadimist alati täiesti tühjaks laadida.

### Töötamine akutoitel

1. Lülitage seade lülitist sisse ja pärast kasutamist välja (joon 3, ⓐ/ⓑ).

## Kasutamine

### Võrkpeaga raseerimine

1. Eemaldage kaitsekate.
2. Lülitage seade lülitist sisse (joon 3, ⓐ).
3. Juhtige pardlit kergelt surudes ja seda nahapinna suhtes vertikaalselt hoides vastu habemekarvade kasvamise suunda (joon 9). Seejuures pingutage vaba käega nahka, et habemetüükad püsti tõuseksid.



#### Ettevaatust! Vales käsitsemisest tingitud kahjustused.

- ▶ Vältige tugevat survet võrgule, see võib põhjustada võrgu purunemise.

4. Lülitage seade pärast kasutamist lülitist välja (joon 3, ⓑ).
5. Asetage kaitsekate peale tagasi.

## Korrasheid



#### Hoiatus! Asjatundmatu käsitsemine võib põhjustada vigastusi ja kahjustusi.

- ▶ Lülitage seade enne puhastus- ja hooldustööd välja ning eemaldage vooluvõrgust.

## Puhastamine ja hooldus



#### Oht! Elektrilöögi oht seadmesse tungiva vedeliku tõttu.

- ▶ Ärge kastke seadet vette!
- ▶ Vältige vedelike tungimist seadme sisemusse.



#### Ettevaatust! Agressiivsetest kemikaalidest tingitud kahjustused.

- Agressiivsed kemikaalid võivad seadet ja tarvikuid kahjustada.
- ▶ Ärge kasutage lahusteid ja abrasiivseid vahendeid.

#### Ettevaatust! Võrgu vales puhastamisest tingitud kahjustused.

- Ärge puhastage võrku mitte mingil juhul puhastusharjaga, kuna see võib võrku kahjustada.
- ▶ Koputage löikepea koos võrguga tasasel pinnal puhtaks ja puhuge karvad ära.



- Tarvikuid ja varuosi saate tellida oma edasimüüja käest või meie teeninduskeskustest.

- ▶ Eemaldage löikepea korpuse küljest (joon 4). Koputage löikepea koos võrguga tasasel pinnal puhtaks ja puhuge karvad ära. Eemaldage puhastusharjaga karvajäägid lamell-lõiketeralt (joon 5).
- ▶ Pühkige seadet ainult pehme, vajadusel kergelt niiske lapiga.
- ▶ Pärast puhastamist asetage peale kaitsekate.



- Kui raseerimistulemus halveneb peale pikemaajalist kasutamist hoolimata puhastamisest, siis vahetage lamell-lõiketera ja võrk välja.

### Lamell-lõiketera ja võrgu vahetamine

1. Eemaldage lõikepealt kaitsekate.
2. Eemaldage lõikepea koos võrguga (joon 4).
3. Tõmmake võrk lõikepeast välja (joon 6).



#### Ettevaatust! Võrgu valest käsitsemisest tingitud kahjustused.

- ▶ Hoidke kinni ainult uue võrgu külgedest.
  - ▶ Võrku võib ainult painutada, mitte murda.
4. Lükake võrk kuni lõpuni lõikepeasse (joon 7).
  5. Võtke lamell-lõiketera külgedest kinni ja vabastage see ettevaatlikult hoidikust (joon 8, ⊕).
  6. Asetage uus lamell-lõiketera hoidikusse ja vajutage see sinna kinni (joon 8, ⊕).
  7. Asetage lõikepea koos võrguga uuesti kohale. Fikseerige lõikepea.
  8. Asetage kaitsekate uuesti lõikepeale tagasi.

### Probleemide kõrvaldamine

#### Pardel raseerib halvasti või kitsub

Põhjus: lõikepea ja lamell-lõiketera on määrdunud.

- ▶ Puhastage lõikepead. Kui probleem ei lahene, siis vahetage võrk ja lamell-lõiketera välja.

Põhjus: võrk ja lamell-lõiketera on kulunud.

- ▶ vahetage võrk ja lamell-lõiketera välja.

#### Nahavigastus

Põhjus: kahjustatud võrk.

- ▶ Kontrollige, kas võrk on kasutamise käigus kahjustunud ja vajadusel vahetage võrk välja.

#### Laadimisnädik ei põle

Põhjus: seadme pistikupesa on määrdunud.

- ▶ Puhastage seadme pistikupesa.

Põhjus: vooluvarustuse häired.

- ▶ Veenduge, et pistiku ja pistikupesa vahel on laitmatu ühendus.
- ▶ Kontrollige toitejuhet võimalike kahjustuste osas.

Kui teil ei õnnestu nende juhiste abil probleemi lahendada, pöörduge meie teeninduskeskuse poole. Ärge kunagi püüdke seadet ise parandada!

### Utiliseerimine



#### Ettevaatust! Keskkonnakahju valesi utiliseerimisel.

- ▶ Laadige akud enne utiliseerimist tühjaks!
- ▶ Nõuetekohane utiliseerimine on keskkonnakaitse huvides ja takistab inimese ja keskkonna kahjustamist.

Järgige seadme utiliseerimisel vastavaid õigusakte.

#### Euroopa Ühenduse elektriliste ja elektrooniliste seadmete utiliseerimise alane info:



Euroopa Ühenduses toimub elektriliste seadmete utiliseerimine vastavalt kohalikele regulatsioonidele, mis põhinevad Euroopa Liidu elektri- ja elektroonikaseadmete jäätmeid käsitleval direktiivil 2012/19/EÜ (WEEE). Selle alusel ei tohi seadet enam utiliseerida koos olmeprügi või majapidamisjäätmetega. Seade võetakse tasuta vastu kohaliku omavalitsuse kogumispunktis või jäätmejaamas. Toote pakend on valmistatud taaskasutatavatest materjalidest. Utiliseerige see keskkonnasõbralikult ja suunake taaskasutusse.

Lietošanas instrukcija  
Skuveklis ar akumulatoru, modelis 3615

## Vispārējās drošības norādes



**Izlasiet un ievērojiet visas drošības norādes un saglabājiet tās!**

### Paredzētais pielietojums

- Lietojiet matu taisnotāju vienīgi cilvēka matu taisnošanai.
- Šī ierīce ir paredzēta izmantošanai nekomerciālos nolūkos.

### Prasības lietotājam

- Pirms lietošanas pilnībā izlasiet lietošanas instrukciju un iepazīstieties ar pašu ierīci.
- Šo ierīci nav paredzēts lietot personām (ieskaitot bērnus) ar pazeminātām fiziskajām, sensorajām vai garīgajām spējām vai nepietiekamu pieredzi un zināšanām, ja vien tās neuzrauga vai par ierīces lietošanu nav apmācījusi persona, kas atbild par viņu drošību. Bērnus nedrīkst atstāt bez uzraudzības, lai nodrošinātu, ka viņi nerotaļājas ar ierīci.
- Tikai Eiropas tirgiem:  
Bērni no 8 gadu vecuma, kā arī cilvēki ar fiziskiem, sensoriskiem vai garīgiem traucējumiem un personas, kurām trūkst vajadzīgās pieredzes un/vai zināšanu, šo ierīci drīkst izmantot tikai citu personu uzraudzībā vai kad ir apguvuši ierīces drošas izmantošanas pamatprincipus un ir izpratuši riskus, kādus tā var radīt. Bērniem aizliegts rotaļāties ar šo ierīci.  
Bērni nedrīkst veikt ierīces tīrīšanu un kopšanu bez pieaugušo uzraudzības.
- Ierīce jāsgargā no dzīvniekiem, kā arī no laikapstākļu ietekmes.

### Apdraudējums



**Bīstami! Ierīces/barošanas kabeļa bojājumi var izraisīt strāvas triecienu.**

- ▶ Neizmantojiet ierīci, ja ir traucēta tās darbība, tā ir bojāta vai iekritusi ūdenī.
- ▶ Nekad neizmantojiet ierīci ar bojātu tīkla kabeli vai tīkla spraudni.
- ▶ Lai neradītu apdraudējumu, remontu drīkst veikt vienīgi autorizētā servisa centrā vai elektrotehnikā apmācīts specializētais personāls, izmantojot oriģinālās rezerves daļas.

**Bīstami! Šķidrums iekļūšana ierīcē var izraisīt strāvas triecienu.**

- ▶ Nelietojiet šo ierīci līdzās vannai, dušai vai citai ūdens tvertnei. Nelietojiet to arī vietās, kur ir liels gaisa mitrums.
- ▶ Izmantojot ierīci vannas istabā, uzreiz pēc lietošanas ir jāatvieno tīkla kontaktdakša, jo atrašanās ūdens tuvumā rada apdraudējumu, pat ja ierīce ir izslēgta.
- ▶ Vienmēr novietojiet un glabājiet elektroierīci tā, lai tā nevarētu iekrist ūdenī, piemēram, izlietnē.
- ▶ Nekādā gadījumā nelietojiet ierīci, kā arī neatvienojiet un nepievienojiet barošanas vadu kontaktligzdai ar mitrām rokām.
- ▶ Nekādā gadījumā nepieskarieties ūdenī iekritušai ierīcei, kas ir savienota ar elektrotīklu, un nemēģiniet to satvert ūdenī. Nekavējoties pārtrauciet strāvas padevi ierīcei.
- ▶ Ierīci pirms lietošanas atsākšanas nogādājiet uz pārbaudi servisa centrā.
- ▶ Izmantojiet un uzglabājiet ierīci tikai sausās telpās.
- ▶ Kā papildu drošības līdzekli tīklā ieteicams iebūvēt elektrības drošinātāju (RCD) ar nominālo atslēgšanas strāvas stiprumu ne vairāk par 30 mA. Par to konsultējieties ar kvalificētu elektriķi.

**Sprādzienbīstamība!**

- ▶ Necentieties pašrocīgi mainīt akumulatorus.
- ▶ Akumulatoru nomaiņu drīkst veikt tikai servisa centrā, ievērojot ražotāja norādītos akumulatora tipus.
- ▶ Ierīce nedrīkst ilgi atrasties vidē, kur temperatūra ir zem 0 °C vai virs +40 °C. Sargājiet ierīci no tiešiem saules stariem.
- ▶ Ierīci nedrīkst lietot vidē, kur gaisā ir daudz aerosola daļiņu vai liela skābekļa koncentrācija.

**Bīstami! Uzliesmojošs!**

- ▶ Nekad neeļļojiet ierīci ar aerosoliem, kas ir marķēti kā uzliesmojoši.

**Brīdinājums! Savainojumi nepareizas izmantošanas dēļ.**

- ▶ Nekad neizmantojiet ierīci ar bojātu asmeņu bloku.

**Uzmanību! Nepareiza izmantošana var radīt zaudējumus.**

- ▶ Izmantojiet ierīci tikai ar datu plāksnītē norādīto spriegumu.
- ▶ Izmantojiet tikai ražotāja apstiprinātus piederumus.
- ▶ Iekārtas uzlādēšanai izmantojiet tikai ar to kopā piegādāto uzlādes ierīci. Bojātu barošanas kabeli nomainiet tikai ar oriģinālajām rezerves daļām, kas ir pieejamas mūsu servisa centros.



- ▶ Neievietojiet nepiederošus priekšmetus ierīces atverēs.
- ▶ Nepārnēsājiet ierīci aiz barošanas kabeļa un, izņemot spraudni no rozetes, vienmēr velciet aiz spraudņa, nevis aiz vada vai ierīces.
- ▶ Sargājiet ierīci un strāvas kabeli no karstām virsmām.
- ▶ Nelādējiet un neglabājiet ierīci ar pārlocītu vai savērptu tīkla kabeli.

de

en

fr

it

es

pt

nl

da

sv

no

fi

tr

pl

cs

sk

hr

hu

sl

ro

bg

ru

uk

et

lv

lt

el

ar

## Vispārējās norādes lietotājiem

### Informācija par drošības norādījumu un lietošanas instrukcijas pielietojumu

- ▶ Papildus šai lietošanas instrukcijai ievērojiet atsevišķo drošības norādījumu lietošanas instrukciju, kā arī visas komplektā iekļautās norāžu lapas.
- ▶ Pirms uzsākt iekārtas izmantošanu, jāizlasa un jāizprot drošības norādījumi un lietošanas instrukcija.
- ▶ Uzskatiet drošības norādījumus un lietošanas instrukciju par produkta sastāvdaļām un uzglabājiet tos drošā un viegli pieejamā vietā.
- ▶ Nododot ierīci trešajām personām, nododiet arī tās drošības norādījumus un lietošanas instrukciju.

### Simbolu un instrukciju skaidrojums

Šādi simboli un signālvārdi tiek izmantoti šajā lietošanas instrukcijā, uz ierīces un uz iepakojuma.



#### BĪSTAMI

Pastāv elektriskās strāvas trieciena risks, kas var izraisīt smagus miesas bojājumus vai pat nāvi.



#### BĪSTAMI

Pastāv eksplozijas risks, kas var izraisīt smagus miesas bojājumus vai pat nāvi.



#### BĪSTAMI

Uzliesmojošu vielu izmantošana rada briesmas. Degšana var radīt smagus miesas bojājumus vai pat nāvi.



#### BRĪDINĀJUMS

Brīdinājums par iespējamu miesas bojājumu vai veselības kaitējuma risku.



#### PIESARGĪETIES

Apzīmē materiālo zaudējumu radīšanas risku.



Piezīme ar nozīmīgu informāciju un padomiem.

- ▶ Nepieciešams veikt kādu darbību.

1. Darbības jāveic norādītajā secībā.
- 2.
- 3.

## Izstrādājuma apraksts

### Detaju apzīmējumi (1. att.)

- A** Aizsargvāciņš
- B** Skūšanas sietiņš
- C** Skūšanas galviņa ar skūšanas sietiņu
- D** Plāksnišu asmens
- E** Ieslēgšanas/izslēgšanas slēdzis
- F** Uzlādes indikators
- G** Ierīces līgзда
- H** Barošanas kabelis ar mazizmēra ierīču savienotāju

### Tehniskie dati

Piedziņa:	līdzstrāvas motors
Barošanas spriegums:	220–230 V maiņstrāva / 50/60 Hz
Patērējamā jauda:	maks. 3 W
Akumulators:	NiMH akumulators
Akumulatora uzlādes laiks:	apm. 8 stundas
Akumulatora darbības ilgums:	līdz 45 minūtēm
Izmēri (P x A x D):	46 x 100 x 20 mm
Svars:	apm. 90 g
Trokšņa emisijas līmenis:	maks. 63 dB(A) @ 25 cm
Vibrācija:	< 2,5 m/s <sup>2</sup>
Ekspluatācijas apstākļi	
Vides temperatūra:	no 0° C līdz +40 °C

Ierīce ir izolēta un nerada elektromagnētiskus traucējumus. Tā atbilst ES Elektromagnētiskās saderības direktīvai 2014/30/ES un Zemsprieguma direktīvai 2014/35/ES.

## Ekspluatācija

### Sagatavošana

-  Saglabājiet iepakojumu vēlākai ierīces transportēšanai un uzglabāšanai.

- ▶ Pārbaudiet, vai ir piegādāts viss piegādes komplekts.
- ▶ Pārbaudiet, vai transportēšanas laikā nav sabojātas ierīces detaļas.

### Drošība

-  **Uzmanību! Bojājumi, ko izraisa nepareiza strāvas padeve.**
  - ▶ Izmantojiet ierīci tikai ar datu plāksnītē norādīto spriegumu.

### Akumulatora uzlāde

1. Izslēdziet ierīci ar ieslēgšanas/izslēgšanas slēdzi (3. att. ③).
2. Iespraudiet mazizmēra ierīču spraudni ierīces uzlādes ligzdā (2. att. ②).
3. Iespraudiet tikla kontaktspraudni kontaktrozetē (2. att. ⑤). Uzlādes process tiek uzsākts.

- 
  - Uzlādes laikā uzlādes kontroles indikators deg zaļā krāsā.
  - Lai panāktu ilgu akumulatoru kalpošanas laiku, vienmēr pirms jaunas uzlādēšanas tas pilnīgi jāizlādē.

### Ierīces izmantošana ar akumulatoru

1. Ar ieslēgšanas/izslēgšanas slēdzi ieslēdziet ierīci pirms lietošanas un izslēdziet pēc tās (3. att. ④/⑥).

## Lietošana

### Skūšana ar sietiņu

1. Noņemiet aizsargvāciņu.
2. Ieslēdziet ierīci ar ieslēgšanas/izslēgšanas slēdzi (3. att. ③).
3. Virziet skuvekli pret bārdas augšanas virzienu, viegli piespiežot perpendikulāri ādas virsmai (9. att.). Vienlaikus ar brīvo roku pavelciet ādu tā, lai bārdas rugāji saceltos.

-  **Uzmanību! Bojājumi nepareizas lietošanas rezultātā.**
  - ▶ Izvairieties stipri spiest uz skūšanas sietiņu, jo tas var radīt plīsumus sietiņā.

4. Ierīci pēc lietošanas izslēdziet ar ieslēgšanas/izslēgšanas slēdzi (3. att. ⑥).
5. Atkal uzlieciet aizsargvāciņu.

## Uzturēšana



### Bridinājums! Nepareiza rīkošanās ar ierīci var radīt traumas un bojājumus.

- ▶ Pirms tīrīšanas un apkopes darbu uzsākšanas izslēdziet ierīci un atvienojiet to no strāvas padeves.

## Tīrīšana un kopšana



### Bistami! Šķidruma iekļūšana ierīcē var izraisīt strāvas triecienu.

- ▶ Neiegremdējiet ierīci ūdenī!
- ▶ Neļaujiet šķidrumam iekļūt ierīces iekšpusē.



### Uzmanību! Agresīvas ķīmiskās vielas var radīt bojājumus.

- Agresīvas ķīmiskās vielas var sabojāt ierīci un tās piederumus.
- ▶ Neizmantojiet šķīdinātājus un abrazīvus līdzekļus.

### Uzmanību! Bojājumi skūšanas sietiņa nepareizas tīrīšanas dēļ.

- Nekādā gadījumā netīriet skūšanas sietiņu ar tīrīšanas suku, jo var tikt sabojāts skūšanas sietiņš.
- ▶ Izdauziet skūšanas galviņu ar skūšanas sietiņu uz līdzēnas virsmas un sasūciet matus.



- Piederumus un rezerves daļas varat iegādāties pie sava izplatītāja vai mūsu apkopes centrā.

- ▶ Noņemiet skūšanas galviņu no korpusa (4. att.). Izdauziet skūšanas galviņu ar skūšanas sietiņu uz līdzēnas virsmas un sasūciet matus. Ar tīrīšanas suku notīriet matu paliekas no plāksnišu asmens (5. att.).
- ▶ Noslaukiet ierīci tikai ar mikstu, ja nepieciešams, viegli samitrinātu drāniņu.
- ▶ Pēc tīrīšanas uzlieciet aizsargvāciņu.



- Ja pēc ilgāka lietošanas perioda, pat veicot regulāru tīrīšanu, skuvekļa efektivitāte samazinās, būtu jānomaina plāksnišu asmens un skūšanas sietiņš.

## Plāksnišu asmens un skūšanas sietiņa maiņa

1. Noņemiet aizsargvāciņu no skūšanas galviņas.
2. Noņemiet skūšanas galviņu ar skūšanas sietiņu (4. att.).
3. Izvelciet skūšanas sietiņu no skūšanas galviņas (6. att.).



### Uzmanību! Bojājumi skūšanas sietiņa nepareizas lietošanas dēļ.

- ▶ Satveriet jauno skūšanas sietiņu tikai aiz sāna.
  - ▶ Skūšanas sietiņu drikst tikai ieliekt, nevis salocīt.
4. Iebīdiet skūšanas sietiņu līdz atdurei skūšanas galviņā (7. att.).
  5. Satveriet plāksnišu asmeni aiz sāna un uzmanīgi atbrīvojiet to no turētāja (8. att. Ⓢ).
  6. Uzlieciet jauno plāksnišu asmeni uz turētāja un uzspiediet to uz turētāja (8. att. Ⓢ).
  7. Atkal uzlieciet skūšanas galviņu ar skūšanas sietiņu. Nofiksējiet skūšanas galviņu.
  8. Atkal uzlieciet aizsargvāciņu uz skūšanas galviņas.

## Darbības traucējumu novēršana

### Skuveklis slikti skj vai plucina

Iemesls: Skūšanas galviņa un plāksnišu asmens ir netīri.

- ▶ Notīriet skūšanas galviņu. Ja problēma nav atrisināta, nomainiet skūšanas sietiņu un plāksnišu asmeni.

Iemesls: Skūšanas sietiņš un plāksnišu asmens ir nodiluši.

- ▶ Nomainiet skūšanas sietiņu un plāksnišu asmeni.

### Ādas savainojumi

Iemesls: Bojāts skūšanas sietiņš.

- ▶ Pārbaudiet, vai lietošanas laikā skūšanas sietiņš nav sabojāts, un vajadzības gadījumā nomainiet skūšanas sietiņu.

### Nieiedegas uzlādes indikators

Iemesls: aizsērējusi ierīces kontaktligzda.

- ▶ Iztīriet ierīces kontaktligzdu.

Iemesls: bojāta strāvas padeve.

- ▶ Pārbaudiet, vai ir kontakts starp kontaktspraudni un tīkla kontaktligzdu.
- ▶ Pārbaudiet, vai nav bojāts strāvas kabelis.

Ja pēc šo norādījumu izpildīšanas saglabājas darbības traucējumi, tad lūdzam vērsties mūsu servisa centrā. Nekādā gadījumā nemēģiniet pats labot ierīci.

## Utilizācija



### Uzmanību! Nepareiza utilizācija kaitē apkārtējai videi.

- ▶ Pirms utilizācijas jāizņem akumulatorus!
- ▶ Pareiza utilizācija palīdz aizsargāt apkārtējo vidi un samazina iespējamo kaitīgo ietekmi uz cilvēkiem un dabu.

Utilizējot iekārtu, pievērsiet uzmanību spēkā esošajām prasībām.

### Informācija par elektrisko un elektronisko iekārtu utilizāciju Eiropas Savienībā:



Eiropas Savienībā elektroierīču utilizāciju nosaka valsts noteikumi, kas ir balstīti uz ES direktīvu 2012/19/EU par elektrisko un elektronisko iekārtu atkritumiem (EEIA). Saskaņā ar to, šo iekārtu vairs nedrīkst izliet kopā ar sadzīves atkritumiem. Iekārtu par brīvu pieņem sabiedriskajās atkritumu savākšanas vai šķīrošanas vietās. Produkta iepakojums ir izgatavots no pārstrādājama materiāla. Utilizējiet videi draudzīgā veidā un nododiet otrreizējai pārstrādei.

Kirpimo mašinėlės su akumuliatoriumi 3615 tipo  
Naudojimo instrukcija

## Bendrosios atsargumo priemonės



**Perskaitykite ir laikykitės visų saugos nurodymų!**

### Naudojimas pagal paskirtį

- Barzdos skutimo mašinėlę naudokite tik žmogaus barzdai skusti.
- Šis prietaisas skirtas ne komercinei veiklai.

### Reikalavimai naudotojui

- Prieš pradėdami naudoti, perskaitykite visas naudojimo instrukcijas ir susipažinkite su prietaisu.
- Šis prietaisas nėra skirtas naudoti žmonėms (tame tarpe vaikams) su ribotais fizikiniais, jutiminishiais ar protiniais gebėjimais bei asmenims, neturintiems pakankamai patirties ir žinių, išskyrus atvejus, kai juos naudojančius prietaisą prižiūri ir instrukuoja asmuo, atsakingas už jų saugumą. Neleisti vaikams žaisti su prietaisu.
- Tik Europos rinkoms:  
Šį prietaisą gali naudoti vaikai nuo 8 metų, taip pat asmenys, turintys ribotų fizinių, jutiminių ar protinių gebėjimų arba neturintys patirties ir (arba) žinių, jei jie yra prižiūrimi arba jiems buvo paaiškinta, kaip saugiai naudoti prietaisą ir jie suprato gresiančius pavojus. Vaikams neleidžiama žaisti su prietaisu.  
Valymo ir priežiūros negali atlikti vaikai, išskyrus atvejus, kai jie yra prižiūrimi. Neprižiūrimi vaikai negali atlikti valymo ir priežiūros darbų.
- Prietaisą laikykite gyvūnams nepasiekiamoje vietoje arba ten, kur jis gali būti paveiktas oro sąlygų.

### Pavojai



**Pavojus! Elektros smūgio pavojus esant sugadintam prietaisui / maitinimo laidui.**

- ▶ Nenaudokite prietaiso, jei jis tinkamai neveikia, jei yra sugadintas, arba jei jis įkrito į vandenį.
- ▶ Niekada nenaudokite prietaiso su pažeistu maitinimo laidu ar kištuku.
- ▶ Kad būtų išvengta pavojaus, remontą turi atlikti tik įgalioti aptarnavimo centrai arba prietaisą naudoti apmokyti specialistai, naudodami tik originalias dalis.

**Pavojus! Elektros smūgio pavojus patekus skysčiui.**

- ▶ Nenaudokite prietaiso netoli vonių, dušo kabinų ar kitų indų, kuriuose yra vandens. Taip pat nenaudokite vietose, kuriose yra labai drėgna.
- ▶ Baigę naudoti prietaisą vonios kambaryje, iš karto jį ištraukite iš elektros lizdo, kadangi vanduo kelia pavojų net ir išjungus prietaisą.
- ▶ Elektros prietaisus visuomet padėkite arba laikykite taip, kad jie neįkristų į vandenį (pvz. kriauklę).
- ▶ Drėgnomis rankomis niekada neikiškite kištuko į elektros lizdą, netraukite jo iš elektros lizdo ir nesinaudokite prietaisu.
- ▶ Jei elektros prietaisas įkrito į vandenį ir jis yra prijungtas prie elektros tinklo, nelieskite nei jo, nei vandens. Tučtuojau ištraukite kištuką iš lizdo.
- ▶ Prieš prietaisą vėl pradėdami naudoti, patikrinkite klientų aptarnavimo centre.
- ▶ Prietaisą naudoti ir laikyti tik sausose patalpose.
- ▶ Rekomenduojame kaip papildomą apsaugos priemonę į elektros tinklą įmontuoti patikrintą srovės nuotėkio relę (RCD) su ne didesniu nei 30 mA jautrumu. Pasitarkite su elektriku.

**Sprogimo pavojus!**

- ▶ Nebandykite patys keisti baterijas.
- ▶ Baterijos gali būti pakeistos tik gamintojo aprobuotais tipais klientų aptarnavimo centre.
- ▶ Nenaudokite prietaiso ilgą laiką žemesnėje nei 0 °C arba aukštesnėje nei +40 °C temperatūroje. Saugokite nuo tiesioginių saulės spindulių.
- ▶ Niekada nenaudokite prietaiso aplinkoje, kurioje yra didelė aerolinių (purškiamųjų) produktų koncentracija arba išskiriamas deguonis.

**Pavojus! Degus!**

- ▶ Niekada nepurškite prietaiso aerozoliu (purškikliu), kuris pažymėtas kaip degus.

**Įspėjimas! Susižeidimo pavojus netinkamai naudojant.**

- ▶ Niekada nenaudokite prietaiso, jei pažeista kirpimo plėvelė.

**Atsargiai! Sugadinimo pavojus netinkamai naudojant.**

- ▶ Įjunkite prietaisą tik su duomenų plokštelėje nurodyta įtampa.
- ▶ Naudokite tik gamintojo rekomenduojamus priedus.
- ▶ Prietaiso įkrovimui naudokite tik pakuotėje esantį įkroviklį. Pažeistą maitinimo laidą keiskite tik originaliomis atsarginėmis dalimis, kurias galite įsigyti mūsų klientų aptarnavimo centre.

- ▶ Nekiškite ir nemeskite jokių objektų į prietaiso angas.
- ▶ Neneškite prietaiso laikydami už maitinimo laido, atjunkite prietaisą nuo elektros lizdo traukdami kištuką, o ne laidą ar prietaisą.
- ▶ Maitinimo laidą ir prietaisą laikykite atokiau nuo įkaitusių paviršių.
- ▶ Nekraukite ir nelaikykite prietaiso, jei maitinimo laidas susisukęs ar užlenktas.

de

en

fr

it

es

pt

nl

da

sv

no

fi

tr

pl

cs

sk

hr

hu

sl

ro

bg

ru

uk

et

lv

lt

el

ar

## Bendrosios nuorodos naudotojui

### Informacija apie saugos nurodymų ir naudojimo instrukcijos naudojimą

- ▶ Papildomai šiai naudojimo instrukcijai laikykitės atskirų naudojimo instrukcijos saugos nurodymų bei visų kartų tiekiamų nurodymų lapų.
- ▶ Prieš pradėdami naudotis prietaisu, perskaitykite ir supraskite visus saugos nurodymus ir naudojimo instrukciją.
- ▶ Saugos nurodymai ir naudojimo instrukcija yra prietaiso dalis, laikykite ją gerai prieinamoje vietoje.
- ▶ Duodami prietaisą tretiems, pridėkite saugos nurodymus ir naudojimo instrukciją.

### Simbolių ir nuorodų paaiškinimas

Šioje instrukcijoje, prietaise ir ant pakuotės naudojami toliau pateikti simboliai ir įspėjamieji žodžiai.



#### PAVOJUS

Elektros šoko pavojus, galintis sukelti sunkų žmogaus sužalojimą ar mirtį.



#### PAVOJUS

Sprogimo pavojus, galintis sukelti sunkų žmogaus sužalojimą ar mirtį.



#### PAVOJUS

Pavojus naudojant degias medžiagas. Gaisro pavojus, galintis sukelti sunkų žmogaus sužalojimą ar mirtį.



#### ĮSPĖJIMAS

Įspėjimas, kad galima susižeisti ar galima rizika sveikatai.



#### ATSARGIAI

Rodo, kad galima patirti materialinės žalos.



Rodo naudingą informaciją ar patarimus.

- ▶ Turite imtis veiksmų.

1. Atlikite veiksmus nurodyta tvarka.
- 2.
- 3.

## Gaminio aprašymas

### Lentelės aprašymas (1 pav.)

- A** Apsauginis gaubtas
- B** Kirpimo plėvelė
- C** Kirpimo galvutė su su kirpimo plėvele
- D** Peilių plokštelės
- E** Įjungimo / išjungimo mygtukas
- F** Įkrovimo indikatorius
- G** Prietaiso lizdas
- H** Maitinimo laidas su mažu prietaiso kištuku

### Techninė informacija

Pavara:	DC variklis
Maitinimo įtampa:	220 – 230 VAC / 50/60 Hz
Energijos suvartojimas:	maks. 3 W
Akumulatorius:	NiMH akumulatorius
Akumulatoriaus įkrovimo laikas:	apie 8 val.
Akumulatoriaus veikimo laikas:	iki 45 min.
Matmenys (I x A x P):	46 x 100 x 20 mm
Svoris:	apie 90 g
Spinduliuojamojo garso slėgio lygis:	maks. 63 dB(A), esant 25 cm
Vibracija:	< 2,5 m/s <sup>2</sup>
Darbo sąlygos	
Aplinka:	0 °C – +40 °C

Prietaisas yra izoliuotas ir apsaugotas nuo radijo bangų trukdžių. Atitinka ES direktyvų 2014/30/ES dėl elektromagnetinio suderinamumo ir 2014/35/ES dėl žemų įtampų reikalavimus.



## Naudojimas

### Paruošimas

-  Išsaugokite pakuotę vėlesniam saugiam laikymui ir transportavimui.



- ▶ Patikrinkite, ar visos dalys yra pakuotėje.
- ▶ Patikrinkite, ar transportavimo metu dalys nebuvo pažeistos.

### Sauga

#### **Atsargiai! Pavojus sugadinti naudojant netinkamą įtampą.**



- ▶ Įjunkite prietaisą tik su duomenų plokštėleje nurodyta įtampa.

### Akumulatoriaus krovimas

1. Įjungimo / išjungimo mygtuku išjunkite prietaisą (3  pav.).
2. Įdėkite mažą prietaiso kištuką į prietaiso lizdą (2  pav.).
3. Įdėkite kištuką į elektros lizdą (2  pav.). Prasideda įkrovimas.

- 
  - Įkraunant įkrovimo lemputė šviečia žalia spalva.
  - Akumulatorius tarnaus ilgiau, jei jį įkrausite tik po to, kai visai išsikraus.

### Akumulatoriaus naudojimas

1. Įjungimo / išjungimo mygtuku įjunkite prietaisą, o po naudojimo išjunkite (3  /  pav.).

## Naudojimas

### Kirpimo plėvelė

1. Nuimkite apsauginį dangtelį.
2. Įjungimo / išjungimo mygtuku įjunkite prietaisą (3  pav.).
3. Nestipriai spausdami vedžiokite kirpimo prietaisą statmenai odai prieš barzdos augimo kryptį (9 pav.) Laisvą ranką patempkite odą, kad barzdos šeriai išsitiestų.

-  **Atsargiai! Sugadinimas netinkamai naudojant.**
  - ▶ Nespauskite stipriai kirpimo plėvelės, nes ji gali trūkti.

4. Po naudojimo įjungimo / išjungimo mygtuku išjunkite prietaisą (3  pav.).
5. Atgal uždėkite apsauginį dangtelį.

## Remontas



#### **Įspėjimas! Susižeidimo ir daiktų sugadinimo pavojus netinkamai naudojant.**

- ▶ Prieš pradėdami valymo ir priežiūros darbus, mašinėlę išjunkite ir atjunkite nuo maitinimo šrovės.

### Valymas ir priežiūra



#### **Pavojus! Elektros smūgio pavojus patekus skysčiui.**

- ▶ Neįmerkite prietaiso į vandenį!
- ▶ Saugokite, kad į prietaiso vidų nepatektų skysčių.



#### **Atsargiai! Pavojus sugadinti stipriomis cheminėmis medžiagomis.**

Stiprios cheminės medžiagos gali prietaisą ir priedus sugadinti.

- ▶ Nenaudokite tirpiklių ir šveitiklių.

#### **Atsargiai! Pažeidimai dėl netinkamo kirpimo plėvelės valymo.**

Niekada nevalykite kirpimo plėvelės valymo šepetėliu, nes ją galite pažeisti.

- ▶ Lengvai padaužykite kirpimo galvutę su plėvele ant lygaus paviršiaus ir nupūskite plaukelius.



- Priedus ir atsargines dalis galite įsigyti iš savo pardavėjo ar mūsų klientų aptarnavimo centre.

- ▶ Nuimkite kirpimo galvutę nuo korpuso (4 pav.). Lengvai padaužykite kirpimo galvutę su plėvele ant lygaus paviršiaus ir nupūskite plaukelius. Norėdami pašalinti plaukelių likučius nuo peiliukų plokštelių, naudokite valymo šepetėlį (5 pav.).
- ▶ Prietaisą nuvalykite minkšta, šiek tiek sudrėkinta šluoste.
- ▶ Išvalę uždėkite apsauginį dangtelį.



- Jei po ilgesnio naudojimo laiko, nepaisant periodiško valymo, skutimo našumas mažėja, reikėtų pakeisti peiliukų plokštes ir kirpimo plėvelę.

### Peiliukų plokštelių ir kirpimo plėvelės keitimas

1. Nuimkite apsauginį dangtelį nuo kirpimo galvutės.
2. Nuimkite kirpimo galvutę, naudodami kirpimo plėvelę (4 pav.).
3. Ištraukite plėvelę iš kirpimo galvutės (6 pav.).



#### Atsargiai! Pažeidimai dėl netinkamo kirpimo plėvelės naudojimo.

- ▶ Naują kirpimo plėvelę laikykite tik už šonų.
  - ▶ Kirpimo plėvelė gali būti sulenkiamą, bet ne susukama.
4. Įstumkite kirpimo plėvelę kuo toliau į kirpimo galvutę (7 pav.).
  5. Suimkite peiliukų plokštes už šonų ir atsargiai išimkite iš laikiklio (8ⓐ pav.).
  6. Uždėkite naują peiliuką ant laikiklio ir spauskite jį ant laikiklio (8ⓑ pav.).
  7. Pakeiskite kirpimo galvutę, naudodami kirpimo plėvelę. Leiskite kirpimo galvutei užsifikuoti vietoje.
  8. Uždėkite apsauginį dangtelį atgal ant kirpimo galvutės.

### Trikčių šalinimas

#### Kirpimo mašinėlė blogai kerpa ar peša

Priežastis: Kirpimo galvutė ir peiliukų plokštelė yra nešvarūs.

- ▶ Išvalykite kirpimo galvutę. Jei tai neišsprendžia problemos, pakeiskite plėvelę ir peiliukų plokštelę.

Priežastis: Kirpimo plėvelė ir peiliukų plokštelė yra nusidėvėjusios.

- ▶ Pakeiskite kirpimo plėvelę ir peiliukų plokštelę.

#### Odos pažeidimas

Priežastis: Pažeista kirpimo plėvelė.

- ▶ Patikrinkite, ar naudojimo metu nebuvo pažeista kirpimo plėvelė ir, jei reikia, ją pakeiskite.

#### Įkrovos indikatorius nešviečia

Priežastis: Nešvari mašinėlės anga kroviklio kištukui.

- ▶ Išvalykite mašinėlės angą kištukui.

Priežastis: Neveikia maitinimas elektra.

- ▶ Patikrinkite, ar kištukas ir kištukinis lizdas sienoje gerai sujungti.
- ▶ Patikrinkite, ar maitinimo laidas nesugadintas.

Jei laikydamiesi šių nurodymų negalite pašalinti problemos, kreipkitės į mūsų klientų aptarnavimo centrą. Jokių būdu nebandykite patys remontuoti prietaiso!

### Atliekų šalinimas



#### Atsargiai! Netinkamas atliekų šalinimas kelia grėsmę aplinkai.

- ▶ Baterijas prieš išmetant iškraukite!
- ▶ Tinkamas atliekų šalinimas saugo aplinką ir mažina galimą neigiamą poveikį žmonėms ir aplinkai.

Išmesdami prietaisą laikykitės atitinkamų teisinių reikalavimų.

#### Informacija apie elektros ir elektroninės įrangos išmetimą Europos Sąjungoje:



Europos Sąjungoje elektros prietaisų išmetimą reguliuoja nacionaliniai teisės aktai, kurie remiasi ES Direktyva 2012/19/ES dėl elektros ir elektroninės įrangos atliekų (EE). Remiantis jais, prietaiso nebe-galima šalinti kartu su komunalinėmis ar buitinėmis atliekomis. Komunaliniuose ar naudingų medžiagų surinkimo centruose prietaisais priimamas nemo-kamai. Gaminio pakuotė pagaminta iš perdirbamų medžiagų. Šalinkite jas ekologiškai ir pristatykite pakartotiniam naudojimui.

Οδηγίες χρήσης  
Ξυριστική μηχανή μπαταρίας τύπου 3615

## Γενικές υποδείξεις ασφαλείας



**Διαβάστε και τηρείτε όλες τις υποδείξεις ασφαλείας και φυλάξτε τις για μελλοντική χρήση!**

### Προβλεπόμενη χρήση

- Χρησιμοποιείτε την ξυριστική μηχανή μόνο για να ξυρίζετε γένια.
- Αυτή η συσκευή προορίζεται για μη επαγγελματική χρήση.

### Απαιτήσεις από το χρήστη

- Διαβάστε πριν από την πρώτη θέση σε λειτουργία όλες τις οδηγίες λειτουργίας και εξοικειωθείτε με τη συσκευή.
- Η συσκευή αυτή δεν προορίζεται για χρήση από άτομα (συμπεριλαμβανομένων των παιδιών) με μειωμένες σωματικές, αισθητηριακές ή πνευματικές ικανότητες ή έλλειψη πείρας και γνώσης, εκτός κι αν βρίσκονται υπό επίβλεψη ή έχουν λάβει οδηγίες για τη χρήση της συσκευής από άτομο υπεύθυνο για την ασφάλειά τους. Τα παιδιά θα πρέπει να βρίσκονται υπό συνεχή επίβλεψη, προκειμένου να διασφαλιστεί ότι δεν παίζουν με τη συσκευή.
- Μόνο για τις ευρωπαϊκές αγορές:  
Η συσκευή αυτή μπορεί να χρησιμοποιηθεί από παιδιά 8 ετών και άνω, καθώς και άτομα με μειωμένες φυσικές, αισθητηριακές ή πνευματικές ικανότητες ή έλλειψη εμπειρίας ή/και γνώσης, εφόσον βρίσκονται υπό επίβλεψη ή έχουν λάβει οδηγίες σχετικά με την ασφαλή χρήση της συσκευής και τους κινδύνους που απορρέουν από αυτή. Δεν επιτρέπεται στα παιδιά να παίζουν με τη συσκευή.  
Τα παιδιά δεν επιτρέπεται να καθαρίζουν και να συντηρούν τη συσκευή, εκτός εάν βρίσκονται υπό επίβλεψη.
- Η συσκευή πρέπει να φυλάσσεται μακριά από ζώα και την επίδραση καιρικών συνθηκών.

### Κίνδυνοι



**Κίνδυνος! Ηλεκτροπληξία λόγω βλάβης στη συσκευή/στο καλώδιο δικτύου.**

- ▶ Μην χρησιμοποιείτε τη συσκευή, εάν δεν λειτουργεί σύμφωνα με τον προβλεπόμενο τρόπο, έχει υποστεί βλάβη ή έχει πέσει στο νερό.
- ▶ Μην χρησιμοποιείτε ποτέ τη συσκευή εάν το καλώδιο τροφοδοσίας ή το φις είναι φθαρμένα.

- ▶ Για την αποτροπή κινδύνων, η εκτέλεση επισκευών επιτρέπεται αποκλειστικά και μόνο από εξουσιοδοτημένο κέντρο σέρβις ή από ειδικά καταρτισμένο ηλεκτρολόγο, χρησιμοποιώντας γνήσια ανταλλακτικά.



### **Κίνδυνος! Ηλεκτροπληξία λόγω εισχώρησης υγρού στη συσκευή.**

- ▶ Μην χρησιμοποιείτε τη συσκευή κοντά σε μπανιέρες, ντουζιέρες ή δοχεία που περιέχουν νερό. Επίσης, μην τη χρησιμοποιείτε σε χώρους με μεγάλη υγρασία.
- ▶ Όταν χρησιμοποιείτε τη συσκευή στο μπάνιο, μετά τη χρήση αφαιρείτε αμέσως το φιλς, καθώς η παρουσία νερού αποτελεί κίνδυνο ακόμη και όταν η συσκευή είναι απενεργοποιημένη.
- ▶ Τοποθετείτε ή αποθηκεύετε τις ηλεκτρικές συσκευές πάντα με τέτοιο τρόπο, ώστε να μην μπορούν να πέσουν στο νερό (π.χ. στον νιπτήρα).
- ▶ Ποτέ μη χρησιμοποιείτε τη συσκευή με βρεγμένα χέρια, όπως και μην τοποθετείτε ή αφαιρείτε το φιλς.
- ▶ Σε καμία περίπτωση μην αγγίζετε ηλεκτρική συσκευή συνδεδεμένη στο ρεύμα που έχει πέσει μέσα σε νερό και μην βάζετε τα χέρια σας μέσα στο νερό. Βγάλτε αμέσως το φιλς από την πρίζα.
- ▶ Προτού χρησιμοποιήσετε ξανά τη συσκευή, αναθέστε σε ένα κέντρο σέρβις τον έλεγχό της.
- ▶ Χρησιμοποιείτε και φυλάσσετε τη συσκευή μόνο σε ξηρό χώρο.
- ▶ Ως πρόσθετο μέτρο ασφάλειας συνιστάται η εγκατάσταση στο ηλεκτρικό κύκλωμα μιας εγκεκριμένης διάταξης προστασίας κατά του ρεύματος διαρροής (RCD) με μέγιστη τιμή ρεύματος απελευθέρωσης 30 mA. Συμβουλευτείτε τον ηλεκτρολόγο σας.



### **Κίνδυνος έκρηξης!**

- ▶ Μην επιχειρείτε να αλλάξετε μόνοι σας τις μπαταρίες.
- ▶ Η αντικατάσταση των μπαταριών επιτρέπεται να γίνεται μόνο στο κέντρο σέρβις με μπαταρίες που έχουν εγκριθεί από τον κατασκευαστή.
- ▶ Μην εκθέτετε τη συσκευή για μεγάλο χρονικό διάστημα σε θερμοκρασίες κάτω από 0 °C και πάνω από +40 °C. Αποφεύγετε την άμεση ηλιακή ακτινοβολία.
- ▶ Ποτέ μη χρησιμοποιείτε τη συσκευή σε περιβάλλον όπου υπάρχουν προϊόντα με υψηλή συγκέντρωση αερολυμάτων (σπρέι) ή απελευθερώνεται οξυγόνο.



### **Κίνδυνος! Εύφλεκτο!**

- ▶ Ποτέ μη ψεκάσετε τη συσκευή με προϊόντα αερολυμάτων (σπρέι) που χαρακτηρίζονται ως εύφλεκτα.

**Προειδοποίηση! Τραυματισμοί λόγω μη ενδεδειγμένου χειρισμού.**

- ▶ Σε καμία περίπτωση μην χρησιμοποιείτε τη συσκευή με φθαρμένα φύλλα διάτμησης.

**Υπόδειξη! Ζημιές λόγω μη ενδεδειγμένου χειρισμού.**

- ▶ Χρησιμοποιείτε τη συσκευή μόνο με την τάση που αναγράφεται στην πινακίδα τύπου.
- ▶ Χρησιμοποιείτε αποκλειστικά τα εξαρτήματα που συνιστώνται από τον κατασκευαστή.
- ▶ Για τη φόρτιση της συσκευής, χρησιμοποιείτε αποκλειστικά το καλώδιο τροφοδοσίας που περιλαμβάνεται στη συσκευασία. Αντικαθιστάτε τα ελαττωματικά καλώδια τροφοδοσίας μόνο με γνήσια ανταλλακτικά, τα οποία μπορείτε να προμηθευτείτε από το κέντρο σέρβις της εταιρείας μας.
- ▶ Ποτέ μην εισάγετε ή αφήνετε να πέσουν αντικείμενα στα ανοίγματα της συσκευής.
- ▶ Μην μεταφέρετε τη συσκευή κρατώντας την από το καλώδιο τροφοδοσίας και για να την αποσυνδέσετε από το δίκτυο τροφοδοσίας τραβάτε το βύσμα και όχι το καλώδιο ή την ίδια τη συσκευή.
- ▶ Κρατάτε το καλώδιο τροφοδοσίας και τη συσκευή μακριά από θερμές επιφάνειες.
- ▶ Μην φορτίζετε ή αποθηκεύετε τη συσκευή με το καλώδιο τροφοδοσίας στριμμένο ή τσακισμένο.

## Γενικές οδηγίες χρήσης

### Πληροφορίες για τη χρήση των υποδείξεων ασφαλείας και των οδηγιών λειτουργίας

- ▶ Εκτός από αυτές τις οδηγίες λειτουργίας, λάβετε υπόψη σας επίσης τις ξεχωριστές υποδείξεις ασφαλείας, καθώς και όλα τα παρεχόμενα έντυπα οδηγιών.
- ▶ Πριν θέσετε τη συσκευή σε λειτουργία για πρώτη φορά, πρέπει να έχετε διαβάσει και κατανοήσει πλήρως τις υποδείξεις ασφαλείας και τις οδηγίες λειτουργίας.
- ▶ Θεωρήστε τις υποδείξεις ασφαλείας και τις οδηγίες λειτουργίας ως αναπόσπαστο μέρος του προϊόντος και φυλάξτε τις καλά σε σημείο με εύκολη πρόσβαση.
- ▶ Σε περίπτωση παραχώρησης της συσκευής σε τρίτους, μην παραλείψετε να παραδώσετε μαζί και τις παρούσες υποδείξεις ασφαλείας και οδηγίες λειτουργίας.

### Επεξήγηση συμβόλων και υποδείξεων

Τα σύμβολα και οι προειδοποιητικές λέξεις που ακολουθούν χρησιμοποιούνται σε αυτές τις οδηγίες στη συσκευή ή στη συσκευασία.



#### ΚΙΝΔΥΝΟΣ

Κίνδυνος ηλεκτροπληξίας με πιθανή συνέπεια βαρύ τραυματισμό ή και θάνατο.



#### ΚΙΝΔΥΝΟΣ

Κίνδυνος έκρηξης με πιθανή συνέπεια βαρύ τραυματισμό ή και θάνατο.



#### ΚΙΝΔΥΝΟΣ

Κίνδυνος λόγω χρήσης εύφλεκτων υλικών. Κίνδυνος πυρκαγιάς με πιθανή συνέπεια από βαρύ τραυματισμό έως και θάνατο.



#### ΠΡΟΕΙΔΟΠΟΙΗΣΗ

Προειδοποίηση για πιθανό τραυματισμό ή κίνδυνο για την υγεία.



#### ΠΡΟΣΟΧΗ

Υπόδειξη σχετικά με τον κίνδυνο πρόκλησης υλικών ζημιών.



Υπόδειξη που αφορά χρήσιμες πληροφορίες και συμβουλές.

- ▶ Σας υποδεικνύεται να εκτελέσετε μια ενέργεια.

1. Εκτελέστε τις ενέργειες αυτές με τη σειρά που περιγράφεται.
- 2.
- 3.

## Περιγραφή προϊόντος

### Περιγραφή των εξαρτημάτων (εικ. 1)

- A** Προστατευτικό κάλυμμα
- B** Φύλλο διάτμησης
- C** Ξυριστική κεφαλή με φύλλο διάτμησης
- D** Λεπίδα με πτερύγια
- E** Διακόπτης ON/OFF
- F** Ενδειξη ελέγχου φόρτισης
- G** Υποδοχή συσκευής
- H** Καλώδιο τροφοδοσίας με βύσμα μικροσυσκευής

### Τεχνικά χαρακτηριστικά

Μηχανισμός κίνησης:	Μοτέρ DC
Τάση λειτουργίας:	220 – 230 VAC / 50/60 Hz
Απορροφούμενη ισχύς:	έως 3 W
Μπαταρία:	Μπαταρία NiMH
Χρόνος φόρτισης μπαταρίας:	περ. 8 ώρες
Διάρκεια λειτουργίας μπαταρίας:	έως και 45 λεπτά
Διαστάσεις (Π x Υ x Β):	46 x 100 x 20 mm
Βάρος:	περ. 90 g
Στάθμη ηχητικής πίεσης εκπομπής:	έως 63 dB(A) @ 25 cm
Δόνηση:	< 2,5 m/s <sup>2</sup>
Συνθήκες λειτουργίας Περιβάλλον:	0°C - +40°C

Η συσκευή διαθέτει μόνωση ασφαλείας και καταστολή ραδιοπαρεμβολών. Πληροί τις απαιτήσεις της ευρωπαϊκής οδηγίας περί ηλεκτρομαγνητικής συμβατότητας 2014/30/EE και της οδηγίας περί χαμηλής τάσης 2014/35/EE.

## Λειτουργία

### Προετοιμασία

- Φυλάξτε τα υλικά συσκευασίας για την περίπτωση που χρειαστεί να αποθηκεύσετε τη συσκευή ή να τη μεταφέρετε με ασφάλεια.

- ▶ Ελέγξτε την πληρότητα του περιεχομένου της συσκευασίας.
- ▶ Ελέγξτε όλα τα εξαρτήματα για να εντοπίσετε τυχόν φθορές που προκλήθηκαν κατά τη μεταφορά.

### Ασφάλεια

- **Υπόδειξη! Βλάβες λόγω εσφαλμένης τροφοδοσίας τάσης.**
  - ▶ Χρησιμοποιείτε τη συσκευή μόνο με την τάση που αναγράφεται στην πινακίδα τύπου.

### Φόρτιση μπαταρίας

1. Απενεργοποιήστε τη συσκευή με τον διακόπτη λειτουργίας ON/OFF (εικ. 3 ㉔).
2. Συνδέστε το βύσμα μικροσυσκευής στην υποδοχή της συσκευής (εικ. 2 ㉔).
3. Τοποθετήστε το φισ στην πρίζα (εικ. 2 ㉔). Η διαδικασία φόρτισης ξεκινά.

- Κατά τη διάρκεια της φόρτισης, η ένδειξη ελέγχου φόρτισης ανάβει με πράσινο χρώμα.
- Για να εξασφαλίσετε τη μεγάλη διάρκεια ζωής της μπαταρίας, αφήνετέ την να αποφορτιστεί πλήρως πριν από την επόμενη φόρτιση.

### Λειτουργία με μπαταρία

1. Με τον διακόπτη λειτουργίας ON/OFF ενεργοποιήστε τη συσκευή και μετά τη χρήση απενεργοποιήστε την (εικ. 3 ㉔/㉕).

## Χειρισμός

### Ξύρισμα με φύλλο

1. Αφαιρέστε το προστατευτικό κάλυμμα.
2. Ενεργοποιήστε τη συσκευή με τον διακόπτη λειτουργίας ON/OFF (εικ. 3 ㉔).
3. Εφαρμόστε την ξυριστική μηχανή πιέζοντάς την ελαφρώς κάθετα στην επιδερμίδα, αντίθετα με τη φορά που βγαίνουν τα γένια (εικ. 9). Ταυτόχρονα τεντώστε το δέρμα με το χέρι που έχετε ελεύθερο, για να ανασκηθούν τα κοντά γένια.

- **Υπόδειξη! Βλάβες λόγω εσφαλμένου χειρισμού.**
  - ▶ Αποφεύγετε να πιέζετε πολύ το φύλλο διάτμησης, κάτι τέτοιο μπορεί να προκαλέσει θραύση του.

4. Μετά τη χρήση, απενεργοποιήστε τη συσκευή με τον διακόπτη λειτουργίας ON/OFF (εικ. 3 ㉔).
5. Επανατοποθετήστε το προστατευτικό κάλυμμα.

## Συντήρηση



**Προειδοποίηση! Τραυματισμοί και υλικές ζημιές λόγω μη ενδεδειγμένου χειρισμού.**

- ▶ Απενεργοποιήστε τη συσκευή και αποσυνδέστε την από την τροφοδοσία τάσης, προτού ξεκινήσετε τις εργασίες καθαρισμού και συντήρησης.

### Καθαρισμός και φροντίδα



**Κίνδυνος! Ηλεκτροπληξία λόγω εισχώρησης υγρού στη συσκευή.**

- ▶ Μην βυθίζετε τη συσκευή στο νερό!
- ▶ Μην αφήνετε υγρασία να εισέλθει στο εσωτερικό της συσκευής.



**Υπόδειξη! Βλάβες λόγω χρήσης διαβρωτικών χημικών καθαριστικών.**

Η χρήση διαβρωτικών χημικών καθαριστικών ενδέχεται να προκαλέσει ζημιές στη συσκευή και τον πρόσθετο εξοπλισμό της.

- ▶ Ως εκ τούτου, μην χρησιμοποιείτε διαλυτικά και απορρυπαντικά σε σκόνη.

**Προσοχή! Βλάβες του φύλλου διάτμησης λόγω εσφαλμένου καθαρισμού.**

Μην καθαρίζετε ποτέ το φύλλο διάτμησης με το βουρτσάκι καθαρισμού, γιατί υπάρχει κίνδυνος να φθαρεί.

- ▶ Χτυπήστε την ξυριστική κεφαλή με το φύλλο διάτμησης πάνω σε επίπεδη επιφάνεια και φυσήξτε για να απομακρυνθούν οι τρίχες.



- Πρόσθετο εξοπλισμό και ανταλλακτικά μπορείτε να προμηθευτείτε από το εμπόριο ή από τα κέντρα σέρβις της εταιρείας μας.

- ▶ Αφαιρέστε την ξυριστική κεφαλή από το περίβλημα (εικ. 4). Χτυπήστε την ξυριστική κεφαλή με το φύλλο διάτμησης πάνω σε επίπεδη επιφάνεια και φυσήξτε για να απομακρυνθούν οι τρίχες. Αφαιρέστε τις τρίχες από τη λεπίδα με πετρώγια χρησιμοποιώντας το βουρτσάκι καθαρισμού (εικ. 5).
- ▶ Καθαρίστε τη συσκευή μόνο με μαλακό και ενδοχομένως ελαφρά υγρό πανί.
- ▶ Μετά τον καθαρισμό τοποθετήστε το προστατευτικό κάλυμμα.



- Εάν μετά από μεγάλο διάστημα χρήσης, παρά τον τακτικό καθαρισμό, μειωθεί η απόδοση κοπής, θα πρέπει να αντικατασταθούν η λεπίδα με πετρώγια και το φύλλο διάτμησης.

## Αντικατάσταση της λεπίδας με πτερύγια και του φύλλου διάτμησης

1. Αφαιρέστε το προστατευτικό κάλυμμα από την ξυριστική κεφαλή.
2. Αφαιρέστε την ξυριστική κεφαλή μαζί με το φύλλο διάτμησης (εικ. 4).
3. Τραβήξτε το φύλλο διάτμησης από την ξυριστική κεφαλή (εικ. 6).



### Υπόδειξη! Βλάβες λόγω εσφαλμένου χειρισμού του φύλλου διάτμησης.

- ▶ Πιάστε το νέο φύλλο διάτμησης μόνο από το πλάι.
  - ▶ Μπορείτε μόνο να το λυγίσετε. Μην το τσακίζετε.
4. Ωθήστε το φύλλο διάτμησης μέσα στην ξυριστική κεφαλή μέχρι τέρμα (εικ. 7).
  5. Πιάστε τη λεπίδα με πτερύγια από το πλάι και αφαιρέστε την προσεκτικά από τη βάση (εικ. 8ⓐ).
  6. Τοποθετήστε τη νέα λεπίδα με πτερύγια πάνω στη βάση και πιέστε την πάνω στη βάση (εικ. 8ⓑ).
  7. Επανατοποθετήστε την ξυριστική κεφαλή μαζί με το φύλλο διάτμησης. Βεβαιωθείτε ότι η ξυριστική κεφαλή έχει ασφαλίσει στη θέση της.
  8. Επανατοποθετήστε το προστατευτικό κάλυμμα στην ξυριστική κεφαλή.

## Επίλυση προβλημάτων

### Η ξυριστική μηχανή δεν ξυρίζει καλά ή μαδάει

Αιτία: Η ξυριστική κεφαλή και η λεπίδα με πτερύγια είναι βρώμικες.

- ▶ Καθαρίστε την ξυριστική κεφαλή. Σε περίπτωση που το πρόβλημα δεν αντιμετωπιστεί, αντικαταστήστε το φύλλο διάτμησης και τη λεπίδα με πτερύγια.

Αιτία: Το φύλλο διάτμησης και η λεπίδα με πτερύγια έχουν υποστεί φθορές.

- ▶ Αντικαταστήστε το φύλλο διάτμησης και τη λεπίδα με πτερύγια.

### Δερματικός τραυματισμός

Αιτία: Φθαρμένο φύλλο διάτμησης.

- ▶ Ελέγξτε αν κατά τη χρήση έχει υποστεί ζημιά το φύλλο διάτμησης και, αν χρειάζεται, αντικαταστήστε το.

### Η ένδειξη ελέγχου φόρτισης δεν ανάβει

Αιτία: Η υποδοχή της συσκευής είναι βρώμικη.

- ▶ Καθαρίστε την υποδοχή της συσκευής.

Αιτία: Προβληματική τροφοδοσία τάσης.

- ▶ Βεβαιωθείτε για τη σωστή επαφή μεταξύ φικς και πρίζας.
- ▶ Ελέγξτε μήπως το καλώδιο τροφοδοσίας παρουσιάζει φθορές.

Εάν δεν μπορείτε να αντιμετωπίσετε το πρόβλημα με τη βοήθεια αυτών των υποδείξεων, απευθυνθείτε στα κέντρα σέρβις της εταιρείας μας. Σε καμία περίπτωση μην προσπαθήσετε να επισκευάσετε μόνοι σας τη συσκευή!

## Απόρριψη



### Προσοχή! Ζημιές στο περιβάλλον σε περίπτωση ακατάλληλης απόρριψης.

- ▶ Αποφορτίστε τις μπαταρίες πριν από την απόρριψη!
- ▶ Η προσήκουσα απόρριψη συμβάλλει στην προστασία του περιβάλλοντος και αποτρέπει την εμφάνιση πιθανών βλαβερών επιδράσεων στον άνθρωπο και στο περιβάλλον.

Σε περίπτωση απόρριψης της συσκευής θα πρέπει να λαμβάνετε υπόψη τις σχετικές νομικές προδιαγραφές.

### Πληροφορίες για την απόρριψη ηλεκτρικών και ηλεκτρονικών συσκευών εντός των ορίων της Ευρωπαϊκής Ένωσης:



Εντός της Ευρωπαϊκής Ένωσης, η απόρριψη συσκευών που λειτουργούν με ρεύμα προδιαγράφεται από εθνικούς κανονισμούς, οι οποίοι βασίζονται στην Ευρωπαϊκή Οδηγία 2012/19/ΕΚ σχετικά με τα απόβλητα ηλεκτρικού και ηλεκτρονικού εξοπλισμού (ΑΗΗΕ). Σύμφωνα με την παραπάνω οδηγία, δεν επιτρέπεται η απόρριψη της συσκευής από τις τοπικές υπηρεσίες αποκομιδής ή με τα οικιακά απορρίμματα. Η συσκευή παραλαμβάνεται χωρίς επιπλέον επιβάρυνση από τις κοινοτικές υπηρεσίες συλλογής απορριμμάτων ή ανακύκλωσης. Η συσκευασία του προϊόντος είναι κατασκευασμένη από ανακυκλώσιμα υλικά. Απορρίψτε τη με τρόπο φιλικό προς το περιβάλλον και παραδώστε την για ανακύκλωση.



## تعليمات أمان عامة

**احرص على قراءة وأخذ تعليمات الأمان التالية بعين الاعتبار، واحتفظ بها للاطلاع عليها في وقت لاحق!** 

**استخدام الجهاز وفق الغرض الذي خصص له**

- لا تستعمل ماكينة الحلاقة إلا لحلق شعر اللحية.
- صمم هذا الجهاز للاستخدام غير التجاري..

**الشروط التي يجب مراعاتها من طرف المستخدم**

- احرص على قراءة دليل الاستخدام كاملاً وعلى معرفة مختلف وظائف الماكينة قبل استخدامها لأول مرة.
- لا ينبغي استعمال هذا الجهاز من طرف الأشخاص (بما في ذلك الأطفال) الذين يعانون من اضطرابات بدنية، حسية أو عقلية أو من طرف الأشخاص الذين يفتقرون إلى المعارف والخبرة اللازمة إلا إذا كانوا تحت المراقبة الضرورية أو تحت إشراف شخص مؤهل لضمان الحماية اللازمة. في حالة استعمال الأطفال للجهاز، احرص على مراقبتهم للتأكد من أنهم لن يلعبوا به.
- للأسواق الأوروبية فقط:  
يمكن استخدام هذه الآلة من قبل الأطفال الذين تزيد أعمارهم عن 8 عامًا أو من قبل الأشخاص ذوي القدرات البدنية أو الحسية أو العقلية المحدودة أو ممن لديهم نقص في الخبرة و/أو المعرفة شريطة الإشراف عليهم أو إرشادهم نحو الاستخدام الآمن للآلة وأن يدركوا المخاطر الناجمة عن ذلك. احرص على ألا يلعب الأطفال بالآلة.
- لا يسمح بتنظيف وصيانة الجهاز من قبل الأطفال إلا إذا كانوا تحت المراقبة.
- احرص على أن يبقى الجهاز بعيداً عن متناول الحيوانات وبمناى عن العوامل الجوية المؤثرة.

## الأخطار

- خطر! صعقات كهربائية ناجمة عن حدوث أضرار في الجهاز/كبل الطاقة.** 
- ◀ لا تستعمل الجهاز إذا كان لا يعمل بشكل جيد أو إذا لحقت به أية أضرار أو في حال وقوعه في الماء.
  - ◀ لا تستعمل الجهاز أبداً إذا كان كبل أو قابس الطاقة تالفاً.
  - ◀ لتجنب المخاطر، يجب أن لا تتم الإصلاحات إلا من قبل مركز خدمة معتمد أو من قبل تقنيين متخصصين ذوي تأهيل مناسب بمجال الكهرباء والإلكترونيات وباستخدام قطع الغيار الأصلية.

**خطر! صعقات كهربائية ناجمة عن تسرب السوائل.**

- ◀ احرص على أن يبقى الجهاز بمنأى عن أحواض الاستحمام والدش والأواني الممتلئة بالماء. تجنب استخدام الجهاز بالأماكن التي تتميز بدرجة رطوبة عالية.
- ◀ عند استخدام الجهاز في الحمام يجب نزع قابس الجهاز فوراً بعد الاستخدام، لأن قرب الجهاز من الماء يعد خطراً، حتى والجهاز قيد إيقاف التشغيل.
- ◀ احرص دائماً على وضع الأجهزة الكهربائية والاحتفاظ بها في مكان آمن حتى لا تقع بالماء (مثلاً بحوض غسل اليدين).
- ◀ لا تستخدم الجهاز بيدين مبللتين مطلقاً وكذلك لا تقم بوضع القابس في مصدر التيار أو نزعه بيدين مبلتين.
- ◀ احرص على عدم لمس الأجهزة الكهربائية المتصلة بالطاقة والإسلاك بها في حالة وقوعها بالماء. افصل القابس فوراً عن مصدر التيار الكهربائي في حال وقوع ذلك.
- ◀ قم بفحص الجهاز في أحد مراكز خدمة الزبائن قبل إعادة تشغيله.
- ◀ يرجى استعمال الجهاز والاحتفاظ به في مكان جاف.
- ◀ لضمان المزيد من الحماية و الأمان، يُصَحَّح بتركيب قاطع دورة (RCD) ذو تيار إعتاق لا يتجاوز قدره 30 ملي أمبير بالدائرة الكهربائية. يرجى التوجه إلى كهربائي متخصص للحصول على المزيد المعلومات بهذا الشأن.

**خطر الانفجار!**

- ◀ لا تدخل أي تعديلات على البطارية نفسها.
- ◀ يجب ألا تستبدل البطاريات إلا في مركز الخدمة وبالألوان التي تعطى مجاناً من قبل الصانع.
- ◀ لا تستخدم الآلة لمدة طويلة في الأماكن التي تقل فيها درجة الحرارة عن 0 درجة مئوية أو تفوق 40 درجة مئوية. تجنب تعرض الآلة لأشعة الشمس المباشرة.
- ◀ لا تستخدم الآلة في الأماكن التي ترتفع فيها نسبة تركيز الهباء الجوي (الرذاذ) من المنتجات أو التي يتم إطلاق الأكسجين الناتج عنها فيها.

**خطر! قابل للاشتعال!**

- ◀ لا ترش الآلة بأي منتجات فيها هباء جوي (رذاذ) تحمل رمزاً يشير إلى أنها قابلة للاشتعال أبداً.

**تحذير! خطر الإصابة نتيجة الاستخدام غير اللائق.**

- ◀ لا تستخدم الجهاز أبداً مع رقيقة قص تالفة.

**تنبيه! أضرار ناجمة عن الاستخدام غير اللائق.**

- ◀ احرص على ألا يتم تشغيل الجهاز إلا بقيمة الجهد المذكورة على لوحة الهوية.
- ◀ لا تستخدم أي لوازم أو ملحقات أخرى غير تلك التي ينصح الصانع باستعمالها.
- ◀ لا يجب شحن آلة الحلاقة إلا باستخدام كبل التيار المرفق مع الجهاز. في حالة تعطل كبل الطاقة، احرص على تعويضه بقطعة غيار أصلية. يمكنك الحصول على هذه الأخيرة من خلال مركزنا للخدمات.

- ◀ تجنب تسرب أي أجسام خارجية إلى الجهاز من خلال الفتحات التي تتواجد به.
- ◀ لا تحمل الجهاز من كبل الطاقة وقم بفصل التيار الكهربائي عن طريق سحب القابس، وليس سحب الكبل أو الجهاز.
- ◀ احرص على إبقاء كبل الطاقة والجهاز بعيدان عن أي أسطح ساخنة.
- ◀ تأكد من أن كبل الطاقة غير مُلتو أو مُطوي عند شحن الآلة أو تخزينها.

## تعليمات عامة للاستخدام

## معلومات متعلقة باستخدام تعليمات الأمان ودليل الاستعمال

- ◀ بالإضافة إلى دليل الاستعمال هذا عليك مراعاة دليل الاستعمال المنفصل وتعليمات الأمان وكذلك جميع الأوراق الإرشادية المرفقة.
- ◀ يجب قراءة تعليمات الأمان ودليل الاستعمال بشكل كلي واستيعاب كافة مضمانيه قبل الشروع في استخدام الجهاز لأول مرة.
- ◀ اعتبر كلاً من تعليمات الأمان ودليل الاستعمال هذا كجزء من المنتج واحتفظ به بشكل جيد في مكان يسهل الوصول إليه.
- ◀ في حالة تسليم الجهاز لجهات ثالثة، يرجى تسليم تعليمات الأمان ودليل الاستعمال مع الجهاز.

## شرح الرموز والإرشادات

تستخدم الرموز والكلمات التنبهية التالية في دليل التشغيل هذا أو على الآلة أو العبوة.

## خطر



يمكن أن يؤدي الخطر الناجم عن الصعقات الكهربائية إلى التعرض لإصابات خطيرة أو الوفاة.

## خطر



يمكن أن يؤدي خطر الانفجار إلى التعرض لإصابات خطيرة أو الوفاة.

## خطر



خطر عند استخدام مواد قابلة للاشتعال. يمكن أن يؤدي اشتعال النار إلى التعرض لإصابات خطيرة أو الوفاة.

## تحذير



تحذير من احتمال وقوع إصابات جسدية أو وجود أخطار صحية.

## تنبيه



تنبيه لإمكانية حصول أضرار مادية.



تنبيه مرفق بمعلومات ونصائح هامة.

◀ يتطلب الأمر هنا اتخاذ إجراء معين.

1. نغذ الإجراءات وفق التسلسل المقترح.

2.

3.

## وصف المنتج

## أسماء الأجزاء المكونة (الرسم التوضيحي رقم 1)

- A غطاء الحماية
- B رقيقة رأس الحلاقة
- C رأس الحلاقة مع رقيقة رأس الحلاقة
- D شفرة مصقولة
- E زر تشغيل/إيقاف
- F مؤشر الشحن
- G مدخل الجهاز للربط بالتيار
- H كبل طاقة مزود بقباس جهاز صغير

## البيانات التقنية

ألية التشغيل:	محرك تيار مستمر
فولتية التشغيل:	220 - 230 فولت تيار متردد / 50 / 60 هرتز
استهلاك القدرة:	يحد أقصى 3 وات
بطارية:	بطارية هيدريد النيكل والمعدن
وقت شحن البطارية:	حوالي 8 ساعات تقريباً
مدة عمل البطارية:	تصل إلى 45 دقيقة
الأبعاد:	(الطول)×(العرض)×(الارتفاع): 20x100x46 مم
الوزن:	90 جرام تقريباً
مستوى انبعاث الضوضاء:	63 ديسيبل (A) على الأقصى على مسافة 25 سم
الاهتزاز:	<math>2.5> م/م^2</math>
ظروف التشغيل:	0 إلى +40 درجة مئوية
البيئة المحيطة:	

يتوفر هذا الجهاز على حماية عازلة ولا يصدر أي ضوضاء لاسلكية. تتطابق مواصفات هذا الجهاز مع معايير وتعليمات الاتحاد الأوروبي المتعلقة بالتوافق الكهرومغناطيسي EU/30/2014 والفولتية المنخفضة EU/35/2014.

## استعمال الجهاز

## التحضير

احفظ بمواد تغليف الجهاز لنقل الجهاز أو الاحتفاظ به بشكل آمن في وقت لاحق.



- تأكد من عدم نقصان أي شيء من محتويات التسليم.
- افحص الأجزاء كافة للتأكد من عدم وجود أية أضرار ناجمة عن النقل.

## الأمان



تنبيه! أضرار ناجمة عن إمداد فولتية خاطئة.

- احرص على ألا يتم تشغيل الجهاز إلا بقيمة الجهد المذكورة على لوحة الهوية.

## شحن البطارية

- قم بإيقاف الجهاز من خلال الضغط على زر التشغيل/الإيقاف (الرسم التوضيحي 3).
- أدخل قاييس الجهاز الصغير في مدخل الجهاز للربط بالتيار (الرسم التوضيحي رقم 2).
- أدخل القاييس في المقبس (الرسم التوضيحي 2). بعد القيام بذلك، سوف تبدأ عملية الشحن.



- عند شحن الجهاز، سوف يضيء مؤشر التحكم في الشحن باللون الأخضر.
- لضمان مدة حياة طويلة للبطارية، ينبغي أن تكون البطارية فارغة تمامًا قبل شحنها مجددًا.

## التشغيل بالبطارية

- شغل الجهاز من خلال الضغط على زر التشغيل/إيقاف التشغيل، ثم قم بإيقافه بعد الانتهاء من الاستخدام (الرسم التوضيحي رقم 3/5).

## الاستخدام

## الحلاقة برفائق الحلاقة

- أزل الفرشاة الحرارية المستديرة.
- قم بتشغيل الجهاز من خلال الضغط على زر التشغيل/إيقاف التشغيل (الرسم التوضيحي رقم 3).
- قم بتوجيه الشفرة على الجلد ضد اتجاه نمو الشعر مع الضغط الخفيف عمودياً على سطح الجلد (الرسم التوضيحي 9). قم بشد الجلد باليد غير الممسكة بالجهاز حتى تقوم بعمل لحية خفيفة.



تنبيه! أضرار ناجمة عن استعمال غير صحيح.

- تجنب الضغط الشديد على رقائق الحلاقة، فمن الممكن أن يؤدي هذا إلى انكسار الرقائق.

- أوقف تشغيل الجهاز من خلال الضغط على زر التشغيل/إيقاف التشغيل بعد الانتهاء من الاستخدام (الرسم التوضيحي رقم 3).
- أعد وضع غطاء الحماية.

## العناية بالجهاز

تحذير! خطر الإصابة وحدث أضرار مادية نتيجة



- الاستخدام غير اللائق.
- أفنى الجهاز قبل بدء أي أعمال نظافة أو صيانة وافصله عن التيار الكهربائي.

## التنظيف والصيانة



خطراً! صعقات كهربائية ناجمة عن تسرب السوائل.

- لا تغطس الجهاز في الماء!
- احرص على عدم تسرب أي سوائل إلى داخل الجهاز.



تنبيه! أضرار ناجمة عن مواد كيميائية قوية.

- استخدام المواد الكيميائية القوية قد يؤدي إلى إلحاق أضرار بالجهاز وملحقاته.
- لا تستعمل أي مواد مذيبة أو مصفرة.

تحذير! تلف بسبب التنظيف غير الصحيح لرفيقة رأس

## الحلاقة

- لا تقم أبداً بتنظيف رفيقة رأس الحلاقة باستخدام فرشاة التنظيف، حيث قد تتسبب في تلف رفيقة رأس الحلاقة.
- قم بإزالة رأس الحلاقة المزود برفيقة رأس الحلاقة وضعه على سطح مستو وانفخ الشعر.



- يمكنك الحصول على الملحقات أو قطع الغيار لدى بائعك المحلي أو من خلال مركز الخدمة خاصتنا.

- اخلع رأس الحلاقة من الحامل (الرسم التوضيحي رقم 4). قم بإزالة رأس الحلاقة المزود برفيقة رأس الحلاقة وضعه على سطح مستو وانفخ الشعر. استخدم فرشاة التنظيف لإزالة بقايا الشعر من الشفرة المصقولة (الرسم التوضيحي 5).
- لا تستعمل في مسح الجهاز إلا قطعة قماش ناعمة ورطبة قليلاً فقط.
- بعد التنظيف، أعد وضع غطاء الحماية.



- وفي حالة تأثر قدرة الحلاقة بعد الاستخدام لفترة طويلة رغم قيامك بالتنظيف بشكل منتظم، ينبغي أن يتم تغيير الشفرة المصقولة ورفائق رأس الحلاقة.

## التخلص من الجهاز

تنبيه! إمكانية حدوث أضرار ببنية في حالة عدم التخلص من الجهاز بشكل سليم.

أحرص على إفراغ شحنة البطارية قبل التخلص منها!

التخلص من الجهاز بشكل مناسب يحافظ على البيئة ويحول دون تعرض الإنسان والبيئة لأي أضرار محتملة.

عند التخلص من الأجهزة الكهربائية غير المستعملة، احرص على احترام المقننات القانونية الجاري بها العمل.

معلومات خاصة بالتخلص من الأجهزة الكهربائية والإلكترونية في الاتحاد الأوروبي:

يخضع التخلص من الأجهزة الكهربائية داخل الاتحاد الأوروبي لمجموعة من القوانين المحلية التي تركز على التوجيه الأوربي EC/19/2012 الخاص بالأجهزة الكهربائية والإلكترونية العتيقة. ويحظر هذا التوجيه رمي الجهاز مع النفايات البلدية أو المنزلية.

يمكنك التخلص مجاناً من الجهاز بوحدة من نقاط جمع الأجهزة التابعة للبلدية أو بمركز من مراكز إعادة تدوير النفايات.

يتشكل تغليف الجهاز من مواد قابلة لإعادة التدوير.

يرجى التخلص من هذه المواد بشكل يتوافق مع معايير البيئة وأخذها إلى مراكز إعادة التدوير.



## تغيير الشفرة المصقولة ورقيقة رأس الحلاقة

1. اخلع غطاء الحماية من رأس الحلاقة.
2. اخلع رأس الحلاقة المزود برقيقة رأس الحلاقة (الرسم التوضيحي رقم 4).
3. أزل رقيقة الحلاقة من رأس الحلاقة (الرسم التوضيحي رقم 6).

تنبيه! تلف بسبب التعامل غير الصحيح مع رقيقة رأس الحلاقة.

- أمسك برقيقة رأس الحلاقة من الجانب فقط.
- يمكن أن تنتهي رقيقة رأس الحلاقة، ولكن يحظر خدشها.

4. ادفع الرقيقة داخل رأس الحلاقة إلى أن تستقر في مكانها (الرسم التوضيحي رقم 7).
5. أمسك الشفرة المصقولة من الجانب وفكها من الحامل بعناية (الرسم التوضيحي 8).
6. ضع الشفرة المصقولة الجديدة على الحامل، واضغط عليها لإدخالها في الحامل (الرسم التوضيحي 8).
7. أعد وضع رأس الحلاقة المزود برقيقة رأس الحلاقة. استبدل رأس الحلاقة برقيقة رأس الحلاقة مرة أخرى.
8. أعد وضع غطاء الحماية على رأس الحلاقة.

## حل المشكلات

الشفرة لا تقص بشكل جيد أو تشد الشعر

- السبب: رأس الحلاقة والشفرة متسخان.
- نظف رأس الحلاقة. إذا لم تحل المشكلة بهذه الطريقة، فقم باستبدال رقيقة رأس الحلاقة والشفرة المصقولة.

السبب: السبب:

- استبدال رقيقة رأس الحلاقة والشفرة المصقولة.

## إصابة البشرة

- السبب: رقيقة رأس حلاقة تالفة.
- تحقق مما إذا كانت رقيقة رأس الحلاقة قد تعرضت للتلف أثناء الاستخدام واستبدلها إذا لزم الأمر.

## مؤشر الشحن لا يضيء

- السبب: مدخل الجهاز متسخ.
- قم بتنظيف مدخل الجهاز.

السبب: خلل بالتغذية الكهربائية.

- تأكد من سلامة الربط بين الفابس ومصدر الكهرباء بالحائط.
- افحص كبل الطاقة للتأكد من سلامته.

في حالة عدم تمكنك من إزالة الخلل رغم اتباع هذه الإرشادات، يرجى الاتصال بمركز خدمة الزبائن التابع لنا. لا تحاول أبداً إصلاح الجهاز بنفسك!



